

# SHIMANO STOPS

*Komplet elektrisk system fra SHIMANO*

---

**Brugervejledning**

**E5000-serien**

**Original brugsanvisning**



# INDHOLDSFORTEGNELSE

<b>VIGTIGT .....</b>	<b>3</b>
<b>Vigtig sikkerhedsinformation.....</b>	<b>3</b>
<b>Sikkerhedsmæssige hensyn .....</b>	<b>3</b>
<b>Egenskaber ved SHIMANO STEPS .....</b>	<b>7</b>
Assistancefunktion.....	7
<b>Start dine SHIMANO STEPS.....</b>	<b>8</b>
<b>Navne på komponenter.....</b>	<b>11</b>
<b>Specifikationer .....</b>	<b>12</b>
<b>Klargøring .....</b>	<b>13</b>
Opladning af batteri.....	13
LED-lampe på oplader .....	17
Batteriets LED-lampe .....	17
Håndtering af batteriet.....	18
Montering/afmontering af batteri .....	19
Montering/afmontering af cykelcomputer .....	24
<b>Betjening.....</b>	<b>25</b>
Sådan tænder og slukker du for strømmen.....	25
Grundlæggende betjening .....	27
Tænd/sluk for lyset.....	29
Basisskærm-billede.....	30
Sådan ændrer du assistancefunktionen .....	32
Walk-assistancefunktion .....	34
Skifte visningen af cykeldata (SC-E6100).....	36
Skift mellem viste cykeldata (SC-E7000) .....	38
Ændring af gearskiftetilstanden.....	39
<b>Indstillingsmenu.....</b>	<b>40</b>
Start (SC-E6100).....	40
Start (SC-E7000).....	41
[Clear] Nulstil indstilling .....	42
[Clock] Indstilling af ur .....	43

[Start mode] indstilling af starttilstand .....	45
[Backlight] indstilling af bagbelysningen (kun SC-E6100).....	46
[Brightness] indstilling af bagbelysningens lysstyrke (kun SC-E6100) .....	47
[Light] Tænder/slukker for lyset (kun SC-E7000).....	48
[Beep] Indstilling af biplyd .....	49
[Unit] Skift mellem km/mil .....	50
[Language] Sprogindstilling.....	51
[Font color] Indstilling af skriftfarve .....	52
[Adjust] Gearskiftejustering med den elektroniske gearskifteenhed .....	52
[Shift timing] indstilling af automatisk gearskiftetiming.....	53
[Shifting advice] indstilling af skiftevejledning (kun SC-E6100) .....	54
[RD protection reset] Nulstilling af Bagskifterbeskyttelse .....	55
[Exit] Luk menulisteskærmen.....	55
<b>Indstillinger (EW-EN100).....</b>	<b>56</b>
Nulstilling af bagskifterbeskyttelse .....	56
Justering .....	56
<b>Sikkerhedskopiering af data for elmotorindstilling .....</b>	<b>56</b>
<b>Forbindelse og kommunikation med enheder.....</b>	<b>57</b>
Om trådløse funktioner.....	57
<b>Fejl og afhjælpning.....</b>	<b>58</b>
Fejlindikering på batteriets LED-lampe.....	58
Fejlmeddelelser på cykelcomputeren .....	59
Fejlindikationer (EW-EN100) .....	61
Fejlfinding .....	62



Brugervejledninger på andre sprog er tilgængelige på:  
<http://si.shimano.com>

## VIGTIGT

- Kontakt købsstedet eller en cykelhandler for information om montering og justering af produkterne, som ikke er beskrevet i brugervejledningen. Der findes en forhandlermanual til professionelle og erfarne cykelmekanikere på vores hjemmeside (<http://si.shimano.com>).
- Undgå at adskille eller ændre produktet.
- Brug produktet i overensstemmelse med lokale love og forordninger.
- Bluetooth® ordmærket og logoer er registrerede varemærker tilhørende Bluetooth SIG, Inc. og enhver brug af sådanne mærker af SHIMANO INC. sker under licens. Andre varemærker og varenavne tilhører deres respektive ejere.

**Af hensyn til din sikkerhed skal du sørge for at læse brugervejledningen godt igennem inden brug og følge anbefalingerne.**

## Vigtig sikkerhedsinformation

Kontakt købsstedet eller en cykelhandler for information om udskiftning.

Sørg for at overholde følgende for at undgå forbrænding eller anden personskaade som følge af væskelækage, overophedning, brand eller eksplosion.

## Sikkerhedsmæssige hensyn



### Håndtering af batteriet

- Du må ikke deformere, ændre, adskille eller påføre loddemiddel direkte på batteriet. Hvis du gør det, kan det medføre lækage, overophedning, eksplosion eller antændelse af batteriet.
- Efterlad ikke batteriet i nærheden af varmekilder, såsom varmeapparater. Batteriet må ikke opvarmes eller kastes i åben ild. Det kan medføre eksplosion eller antændelse af batteriet.
- Du må ikke udsætte batteriet for stærke stød eller kaste med det. Hvis dette ikke overholdes, kan det medføre overophedning, eksplosion eller brand.
- Du må ikke lægge batteriet i ferskvand eller havvand, eller lade batteriterminalerne blive våde. Hvis dette ikke overholdes, kan det medføre overophedning, brud eller antændelse af batteriet.
- Ved opladning af det angivne batteri skal opladeren, som anvist af SHIMANO, anvendes, og de anviste opladningsforhold skal overholdes. Hvis dette ikke overholdes, kan det medføre overophedning, eksplosion eller antændelse af batteriet.



## ADVARSEL

### Sikker kørsel på cyklen

- Kig ikke for meget på cykelcomputerens skærm, mens du cykler. Ellers kan det medføre ulykker.
- Kontroller, at hjulene er korrekt monteret på cyklen, før du sætter i gang. Hvis hjulene ikke er forsvarligt monteret, kan cyklen vælte og medføre alvorlig personskade.
- Når du cykler på en cykel med hjælpemotor, skal du sikre dig, at du er fuldt ud bekendt med cyklens startegenskaber, inden du cykler på flersporede veje med fortov. Hvis cyklen pludselig sætter i gang, kan det medføre ulykker.
- Kontroller, at cykellygterne virker, før du cykler om natten.

### Sikker brug af produktet

- Sørg for at fjerne batteriet og opladerledningen, inden du fører kabler eller fastgør dele til cyklen. Ellers kan du få elektrisk stød.
- Når batteriet oplades, mens det sidder på cyklen, må cyklen ikke flyttes. Batteriopladerens strømstik kan blive løsnet delvis fra stikkontakten, hvilket kan være farligt og forbundet med brandrisiko.
- Når dette produkt samles, er det vigtigt at følge anvisningerne i brugervejledningen. Det anbefales desuden kun at bruge originale SHIMANO reservedele i disse henseender. Hvis der er løstsiddende bolte eller møtrikker, eller hvis produktet er beskadiget, kan cyklen pludselig styrte og medføre alvorlig personskade.
- Undgå at adskille eller ændre på produktet. Hvis det adskilles, kan det medføre personskade.
- Læs denne brugervejledning grundigt og opbevar den et sikkert sted til senere brug.

### Håndtering af batteriet

- Hvis du får batterivæske i øjnene, skal du omgående skylle det berørte område med rent vand, f.eks. postevand, og derefter søge læge. Hvis dette ikke overholdes, kan batterivæsken beskadige dine øjne.
- Du må ikke genoplade batteriet udendørs eller på steder med høj luftfugtighed. Det kan medføre elektrisk stød.
- Du må ikke indsætte eller fjerne stikket, når det er vådt. Hvis dette ikke overholdes, kan det medføre elektrisk stød. Hvis vand siver ud af stikket, skal stikket tørres grundigt af inden isættelse.
- Hvis opladningen af batteriet fortsætter i mere end 2 timer efter den oplyste opladningstid, skal du omgående trække batteriopladeren ud af stikkontakten, for at standse opladningen og kontakte købsstedet. Hvis dette ikke overholdes, kan det medføre overophedning, brud eller antændelse af batteriet.
- Du må ikke bruge batteriet, hvis det har synlige ridser eller andre udvendige skader. Hvis du gør det, kan det medføre eksplosion, overophedning eller driftsproblemer.
- Intervaller for batteriets driftstemperatur er angivet nedenfor. Brug ikke batteriet ved temperaturer udenfor disse intervaller. Hvis batteriet bruges eller opbevares ved temperaturer udenfor disse intervaller, kan det medføre brand, personskade eller funktionsproblemer.
  1. I afladet tilstand:  $-10^{\circ}\text{C}$  -  $50^{\circ}\text{C}$
  2. Under opladning:  $0^{\circ}\text{C}$  -  $40^{\circ}\text{C}$

### Rengøring

- Vedligeholdelseshyppigheden afhænger af cykelforholdene. Rengør jævnligt kæden med et velegnet kæderensmiddel. Du må under ingen omstændigheder bruge basiske eller sure rengøringsmidler til rustfjernelse. Kæden kan blive beskadiget ved brug af sådanne rengøringsmidler, hvilket kan resultere i alvorlig personskade.



## Sikker kørsel på cyklen

- Overhold anvisningerne i cyklens brugervejledning for at opnå en sikker kørsel.

## Sikker brug af produktet

- Efterse med jævne mellemrum batterioplader og adapter, især kablet, stikket, og holderen, for skader. Hvis opladeren eller adapteren er i stykker, må de ikke bruges før de er blevet repareret.
- Dette apparat er ikke beregnet til brug af personer (herunder børn) med nedsatte fysiske eller mentale evner, nedsat følesans eller manglende erfaring og viden, medmindre de er blevet vejledt eller instrueret i apparatets anvendelse af én, der er ansvarlig for deres sikkerhed.
- Lad ikke børn lege i nærheden af dette produkt.

## Håndtering af batteriet

- Du må ikke efterlade batteriet på steder med direkte sollys, i køretøjer på varme dage eller på andre varme steder. Det kan medføre batterilækage.
- Hvis der kommer lækkende væske på huden eller tøjet, skal der straks afvaskes med rent vand. Den lækkede væske kan beskadige huden.
- Opbevar batteriet et sikkert sted udenfor småbørns og kæledyrs rækkevidde.

## Rengøring

- Kontakt købsstedet, hvis du oplever fejlfunktioner eller andre problemer.
- Du må aldrig selv forsøge at ændre systemet, da det kan medføre systemfejl.

## Bemærk

## Sikker brug af produktet

- Sørg for at sætte propper på alle stik, der ikke er i brug.
- Kontakt en forhandler angående montering og justering af produktet.
- Produktet er designet til at være helt vandtæt, så det kan holde til cykling i vådt føre. Dog skal den ikke overlæg anbringes i vand.
- Rengør ikke cyklen i en højtryksvask. Hvis der kommer vand ind i komponenterne, kan det medføre driftsproblemer eller rust.

- Vend ikke cyklen på hovedet. Cykelcomputeren eller gearkontakten kan blive beskadiget.
- Håndter produktet med forsigtighed og undgå at udsætte det for hårde stød.
- Selvom cyklen fungerer som en normal cykel, når batteriet er fjernet, vil lygten ikke tænde, da den er forbundet til det elektriske system. Vær opmærksom på, at brug af cyklen i denne tilstand i Tyskland betragtes som en overtrædelse af færdselsloven.
- Når batteriet oplades, mens det sidder på cyklen, skal man passe på følgende:
  - Kontroller ved opladning, at der ikke er vand på ladetilslutningen eller opladerstikket.
  - Sørg for at batteriet er fastlåst i batteribeslaget inden opladning.
  - Fjern ikke batteriet fra batteribeslaget under opladning.
  - Kor ikke på cyklen med opladeren monteret.
  - Sæt hættten på ladetilslutningen, når den ikke er i brug.
  - Stabiliser cyklen, så den ikke kan vælte ved opladning.

## Håndtering af batteriet

- Når du har en cykel med hjælpemotor med i bilen, skal du fjerne batteriet fra cyklen og anbringe cyklen på en stabil overflade i bilen.
- Kontroller inden tilslutning af batteriet, at der ikke har samlet sig vand eller smuds i stikket, hvor batteriet skal tilsluttes.
- Det anbefales at anvende et SHIMANO originalbatteri. Sørg for at læse den medfølgende instruktionsbog ved brug af et batteri fra andre producenter, inden batteriet tages i brug.

## Oplysninger om bortskaffelse i lande uden for EU



Dette symbol gælder udelukkende inden for EU. Overhold de lokale bestemmelser vedrørende bortskaffelse af brugte batterier. Kontakt købsstedet eller en cykelhandler, hvis du er i tvivl.

## Tilslutning og kommunikation med pc'er

En pc-forbindelsesenhed kan bruges til at forbinde en pc til cyklen (system eller komponenter), og E-TUBE PROJECT kan bruges til bl.a. individuel tilpasning af komponenter eller af hele systemet samt til opdatering af firmware.

- Pc-forbindelsesenhed: SM-PCE1/SM-PCE02
- E-TUBE PROJECT: Pc-program
- Firmware: softwaren i hver komponent

## Forbindelse og kommunikation med smartphone eller tablet

Det er muligt at tilpasse enkelte komponenter eller systemet samt at opdatere firmwaren ved hjælp af E-TUBE PROJECT til smartphones/tablets, når cyklen (system eller komponenter) er forbundet til en smartphone eller tablet via Bluetooth® LE.

- E-TUBE PROJECT: program til smartphones/tablets
- Firmware: softwaren i hver komponent

## Rengøring

- Nummeret på batterinøglen er nødvendigt ved køb af ekstranøgler. Opbevar det på et sikkert sted. Der er et felt til at skrive nøglenummeret på bagsiden af denne brugervejledning. Indtast nøglenummeret som reference til senere brug.
- Kontakt købsstedet vedrørende opdatering af produktsoftwaren. De mest opdaterede informationer findes på SHIMANOs hjemmeside. Der henvises til afsnittet "Tilslutning til og kommunikation med enhederne" for yderligere oplysninger.
- Ingen af produkterne må rengøres med fortynder eller andre opløsningsmidler. Sådanne stoffer kan ødelægge overfladerne.
- Du bør med jævne mellemrum rense klingerne med et neutralt rensmiddel. Desuden kan du forlænge både kædekransenes og kædens levetid ved at rense kæden med et neutralt rensmiddel og smøre den.
- Brug en godt opvredet, fugtig klud til rengøring af batteriet og plastdækslet.
- Kontakt købsstedet i forbindelse med spørgsmål om håndtering og vedligeholdelse.
- Produktgarantien dækker ikke naturlig slidage og forringelse på grund af normal brug og ælde.

## Assistance

- Du vil ikke få den rette hjælpekraft, hvis indstillingerne ikke er korrekte, f.eks. hvis kædespændingen er for høj. Hvis dette sker, skal du kontakte købsstedet.
- Denne komponent er kompatibel med fodbremsere. Hvis kransen ikke er monteret i den rette stilling, eller kædespændingen ikke er justeret korrekt, skal du kontakte købsstedet, da der ellers muligvis ikke vil være tilstrækkelig hjælpekraft.

## Mærkat

- Noget af brugervejledningens vigtige information findes også på mærkaten til batteriopladeren.



## Egenskaber ved SHIMANO STEPS

- **Let og kompakt design**

- **Lydløs, komfortabel cykling**

- **Effektivt gearsystem (med elektronisk gearskiftesystem)**

Dette system anvender følere til at skifte gear med den bedst egnede trædeassistance, som justeres præcist ved hjælp af computerstyring.

- **Fuldautomatisk gearskift (med elektronisk gearskift med 8/5 gear)**

Sensorerne aflæser automatisk forholdene, f.eks. hvis du cykler op ad bakke i modvind eller på flad vej uden vind; det automatiske gearskift anvender computerstyring til at cykle mere komfortabelt.

- **Starttilstand (med elektronisk gearskift)**

Med denne funktion skiftes der automatisk ned til et forindstillet gear, når du stopper f.eks. i et lyskryds, så du kan sætte i gang i et let gear.

\* Hvis du skifter til et endnu lavere gear, mens cyklen holder stille, skifter systemet ikke automatisk op til det indstillede gear.

- **Fungerer sammen med fodbremse**

Effektiv og helt jævntvirkende bremskraft.

- **Light off road (Let terræncykling)**

Sporty, leverer stærk trædeassistance. Kan kun anvendes, når den er indstillet af producenten af den færdige cykel.



- **Walk-assistancetilstand (Walk-assistancefunktion)**

\* Tilstanden Walk-assistancefunktion kan muligvis ikke bruges i visse regioner.

\* Nogle af funktionerne kan kun anvendes efter opdatering af firmwaren. Kontakt i så fald købsstedet for at få firmwaren opdateret.

### ■ Assistancefunktion

Du kan vælge en SHIMANO STEPS-assistancefunktion til hvert enkelt program.

[HIGH]	[NORM] (Normal)	[ECO]
		
Stejle bakker.	Svage stigninger eller flad vej.	Cykling langt på flad vej.
Når batteriniveauet er lavt, reduceres trædeassistancen for at øge cykelrækkevidden.		
<b>[OFF]</b>		
<ul style="list-style-type: none"> <li>• Når du ikke behøver trædeassistance</li> <li>• Når du er bekymret for den resterende batteristrøm</li> </ul>		
<b>[WALK]</b>		
<ul style="list-style-type: none"> <li>• Når du går og trækker E-BIKE med tungt læs</li> <li>• Når du trækker din E-BIKE ud fra en underjordisk cykelparkeringskælder</li> </ul> <p>* Denne tilstand er muligvis ikke tilgængelig i visse regioner</p>		

## Start dine SHIMANO STEPS

SHIMANO STEPS E5000 er kompatibelt med følgende typer af komponenter ud over dem, som er angivet her.

- Cykelcomputer SC-E7000
- Kontaktmodul SW-E7000
- Indbygget batteri i stel BT-E8020

For informationer om skærm og brug se "Funktion".

For informationer om batteri se "Klargøring".

### 1. Oplad batteriet.

Det er muligt at oplade batteriet, selv når det er monteret på cyklen.

For yderligere oplysninger, se "Opladning af batteriet, mens det sidder på cyklen".

#### <Batteritype monteret på skrårør>

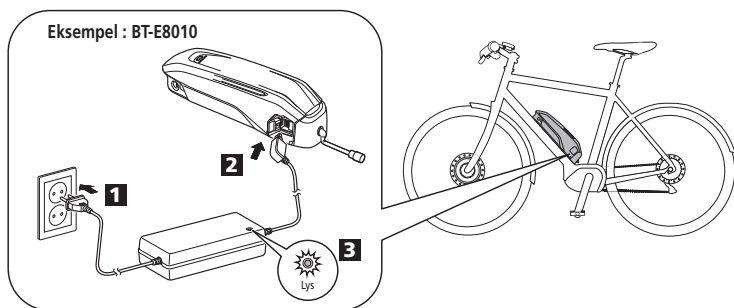

#### <Batteritype monteret på bagagebærer>

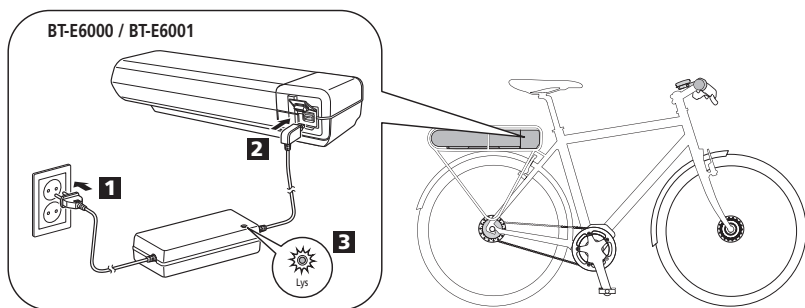

● Lyser	Oplader (inden for 1 time efter fuldført opladning)
☀ Blinker	Opladningsfejl

## 2. Tænd for systemet.

Denne procedure gentages for at slukke for strømmen.

### <Batteritype monteret på skrårør>

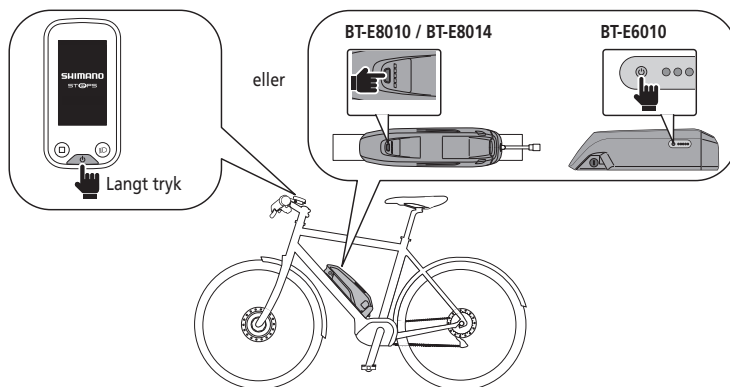

### <Batteritype monteret på bagagebærer>

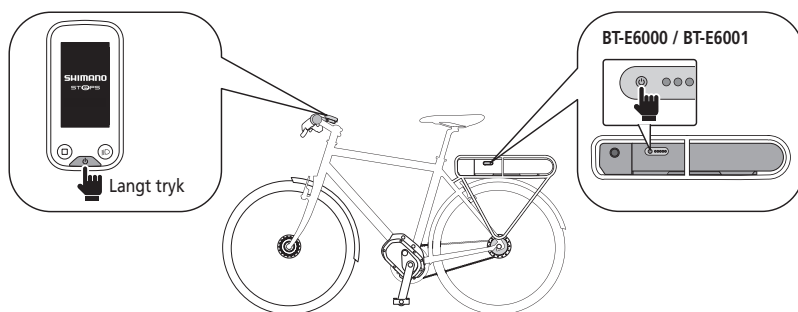

## BEMÆRK

Sæt ikke din fod på pedalen, når du tænder og slukker for strømmen.

### 3. Vælg den foretrukne assistancefunktion.

Cyklen er enten udstyret med SC-E6100 eller EW-EN100.

\* Når der tændes for strømmen er assistancefunktion indstillet til [OFF].

< SC-E6100 >

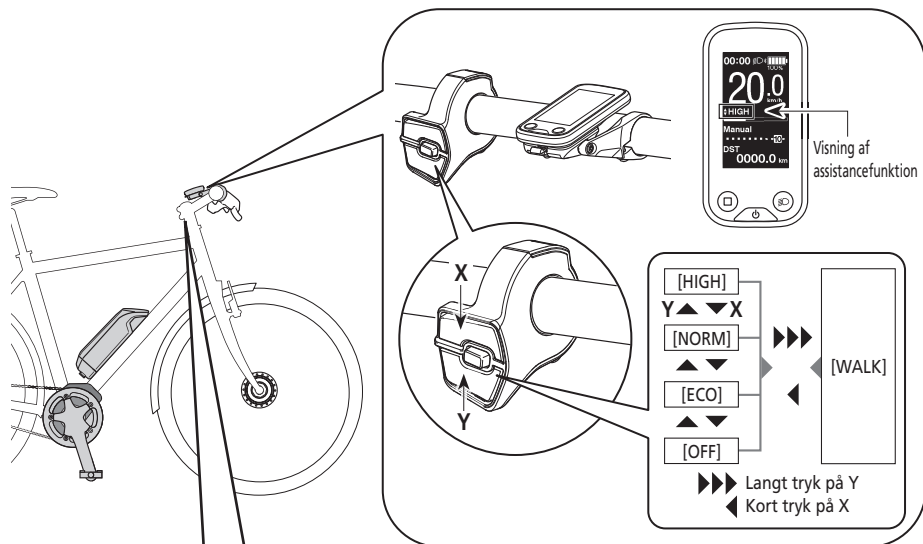

< EW-EN100 >

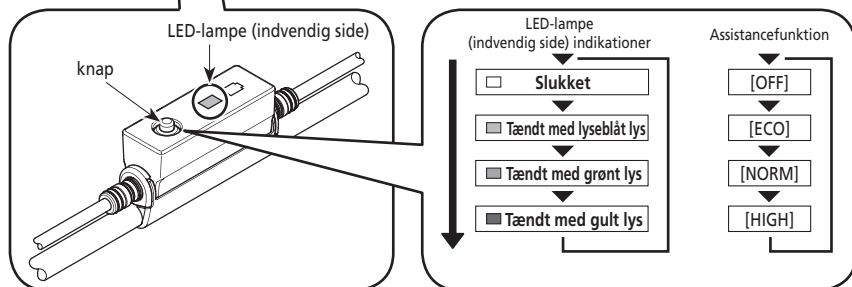

\* For at skifte til [WALK]-assistancefunktion, er det nødvendigt at bruge den ovenstående kontakt til trædeassistance.

### 4. Cykling.

Assistancen starter, når du begynder at cykle.



SHIMANO STEPS understøtter mange forskellige bremssystemer.

Inden kørsel, skal bremsesystemet og betjeningen af dette kontrolleres.

### 5. Sluk for systemet.

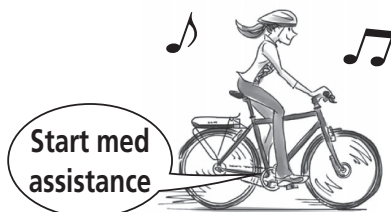

# Navne på komponenter

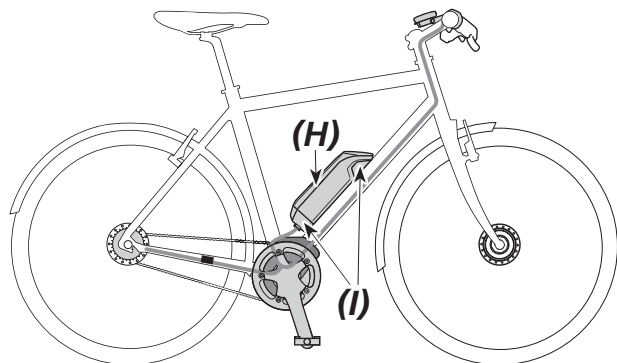
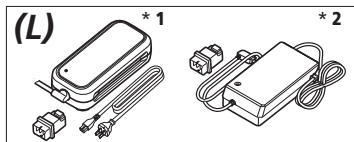
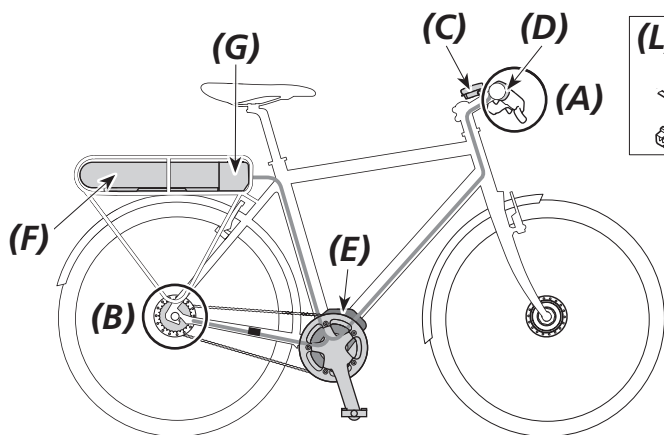

## < Elektronisk gearskift >

(A)	Gearkontakt	• SW-E6010
		• SW-E7000

(B)	Motorenhed +
	indvendigt gearnav
	Bagskifter (DI2)

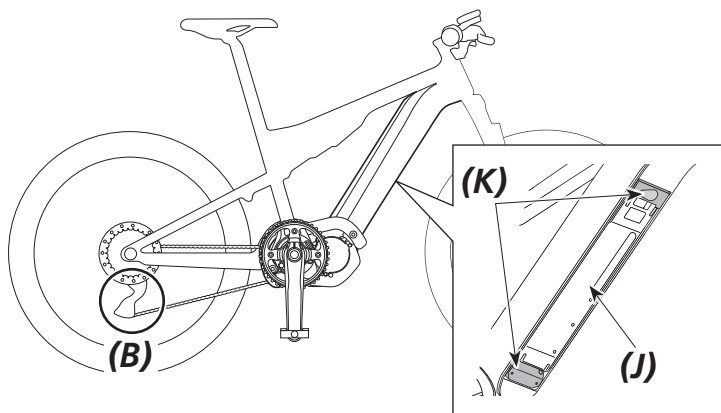
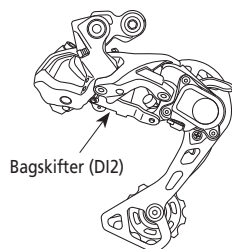
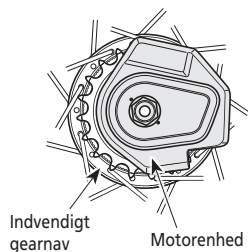

<b>(C)</b>	Cykelcomputer / Samleboks [A]	<ul style="list-style-type: none"> <li>• SC-E6100</li> <li>• SC-E7000</li> <li>• EW-EN100</li> </ul>	<b>(H)</b>	Batteri (type monteret på skrårør)	<ul style="list-style-type: none"> <li>• BT-E6010</li> <li>• BT-E8010<sup>3</sup></li> <li>• BT-E8014</li> </ul>
<b>(D)</b>	Kontakt til trædeassistance	<ul style="list-style-type: none"> <li>• SW-E6010</li> <li>• SW-E7000</li> </ul>	<b>(I)</b>	Batteribeslag (type monteret på skrårør)	<ul style="list-style-type: none"> <li>• BM-E6010</li> <li>• BM-E8010</li> </ul>
<b>(E)</b>	Elmotor	• DU-E5000	<b>(J)</b>	Batteri (integreret type)	• BT-E8020
<b>(F)</b>	Batteri (type monteret på bagagebærer)	<ul style="list-style-type: none"> <li>• BT-E6000</li> <li>• BT-E6001<sup>3</sup></li> </ul>	<b>(K)</b>	Batteribeslag (integreret type)	• BM-E8020
<b>(G)</b>	Batteribeslag (type monteret på bagagebærer)	• BM-E6000	<b>(L)</b>	Batterioplader * 1: EC-E6002 + SM-BCC1 + SM-BTE60 * 2: EC-E6000 + SM-BTE60	

\*3 Hvis elmotorens firmwareversion er 3.2.6 eller lavere, fungerer batteriet muligvis ikke korrekt. Opdater firmwareversionen via E-TUBE PROJECT.

## Specifikationer

Driftstemperaturområde: I afladet tilstand	-10-50 °C	Batteritype	Litium-ion-batteri
Driftstemperaturområde: Under opladning	0 – 40 °C	Nominel kapacitet	Se brugervejledningen til batteriet. Se webstedet for den nyeste information om vejledninger ( <a href="http://si.shimano.com">http://si.shimano.com</a> ).
Opbevaringstemperatur	-20-70 °C	Nominel spænding	36 V DC
Opbevaringstemperatur (batteri)	-20-60 °C	Elmotortype	Centralt placeret
Ladespænding	100-240 V AC	Motortype	Børsteløs DC
Opladningstid	Se brugervejledningen til batteriet eller oplysninger på batterioplader. Se webstedet ( <a href="http://si.shimano.com">http://si.shimano.com</a> ) for den nyeste information om vejledninger.	Nominel elmotoreffekt	250 W

\* Den maksimale hastighed, hvor motoren yder trædeassistance, er indstillet af fabrikanten og afhænger af, hvor cyklen bruges.

## Klargøring

Du kan ikke bruge batteriet straks ved leveringen.

Batteriet kan bruges efter opladning med den angivne oplader.

Sørg for at oplade det inden brug. Batteriet er klar til brug, når LED-lampen lyser.

Det anbefales at anvende et SHIMANO originalbatteri. Sørg for at læse den medfølgende instruktionsbog ved brug af et batteri fra andre producenter, inden batteriet tages i brug.

### ■ Opladning af batteri

Opladningstiden afhænger af den tilbageværende batterikapacitet og den batterioplader, der anvendes. Se brugervejledningen for batteriopladeren, for den foreskrevne opladningstid.



#### FARE

- Ved opladning skal den anviste batteri- og opladerkombination anvendes, og de angivne opladningsforhold skal overholdes. Hvis dette ikke overholdes, kan det medføre overophedning, eksplosion eller antændelse af batteriet.



#### OBS

- Pas på ikke at falde over ledningen, eller at noget hænger fast i den, ved opladning af batteriet, mens det er monteret på cyklen. Der er risiko for personskade, eller cyklen kan vælte, så komponenterne på den bliver beskadiget.

#### BEMÆRK

- Træk ikke i ledningen, når batteriopladerens strømstik tages ud af stikkontakten eller opladerstikket tages ud af batteriet, da det kan forårsage brud.
- Hvis cyklen opmagasineres i længere tid umiddelbart efter køb, skal batteriet oplades, inden cyklen tages i brug. Når batteriet er opladet, begynder det at blive afladet.
- Opret forbindelse til E-TUBE PROJECT, og klik på [Connection check] for at kontrollere, om det anvendte batteri er et SHIMANO originalbatteri eller et andet mærke.
- Batteriet skal oplades på et fladt underlag indendørs.

## Opladning af batteriet, der er afmonteret fra cyklen

### BT-E6000/BT-E6001/BT-E6010

Adapteren (SM-BTE60) er nødvendig for at oplade BT-E6000/BT-E6001/BT-E6010, når de er afmonteret fra cyklen.

1. Sæt adapteren i opladerstikket.
2. Tilslut opladerens strømstik i en stikkontakt.
3. Tilslut adapteren til batteriets ladetilslutning.

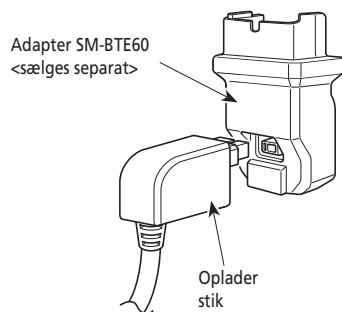

### < BT-E6000/BT-E6001 >

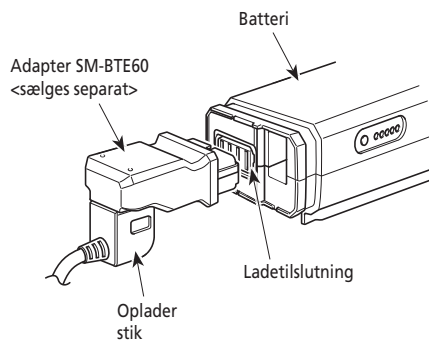

### < BT-E6010 >

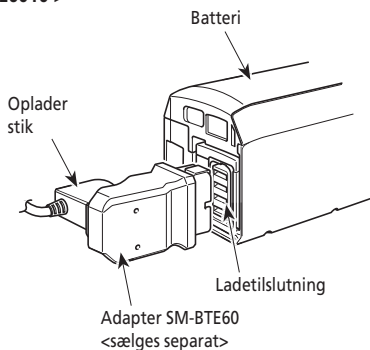



## BT-E8010/BT-E8014/BT-E8020

1. Tilslut batteriopladerens strømstik i en stikkontakt.
2. Tilslut opladerstikket i batteriets ladetilslutning.

### < BT-E8010/BT-E8014 >

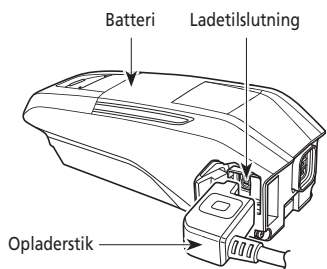

### < BT-E8020 >

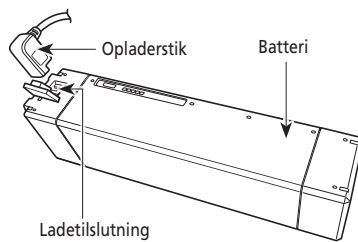

## Opladning med batteriet monteret på cyklen

- Placer batteriopladeren på et stabilt underlag, f.eks. på et gulv, inden opladning.
- Stabiliser cyklen, så den ikke kan vælte ved opladning.

1. Tilslut batteriopladerens strømstik i en stikkontakt.
2. Tilslut opladerstikket i batteribeslagets eller batteriets ladetilslutning.

<BT-E6000/BT-E6001>

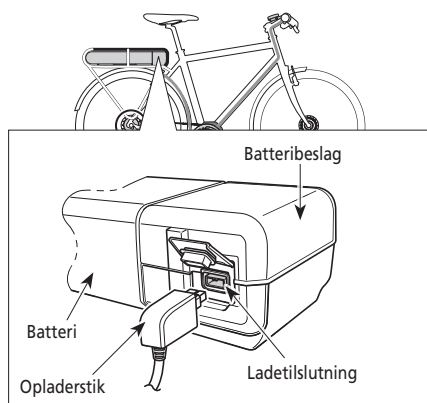

<BT-E8020>

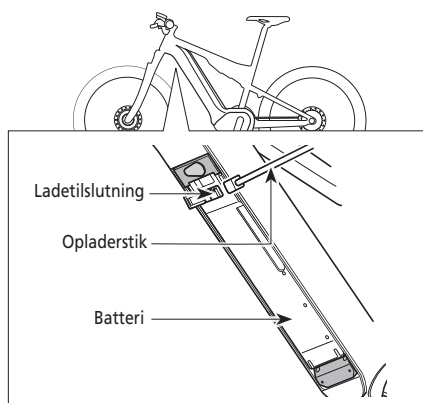

<BT-E6010/BT-E8010/BT-E8014>

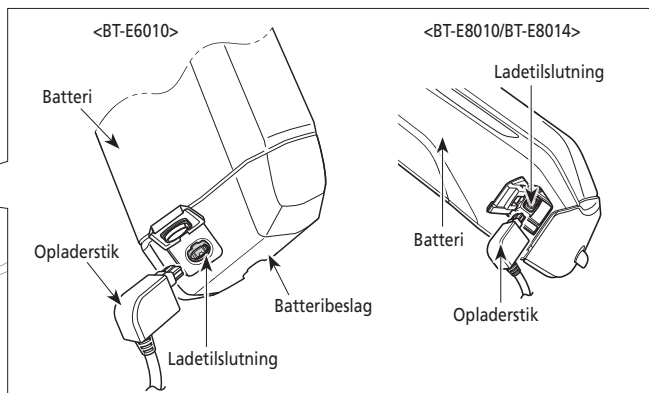

3. Efter opladning skal hættten sættes godt på ladetilslutningen.

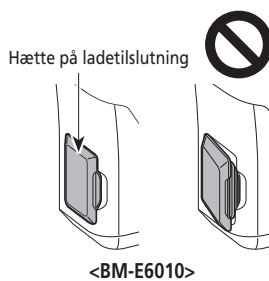

## ■ LED-lampe på oplader

LED-lampen på opladeren tænder, når opladningen går i gang.

●	Oplader
☀	Opladningsfejl
●	Batteri frakoblet

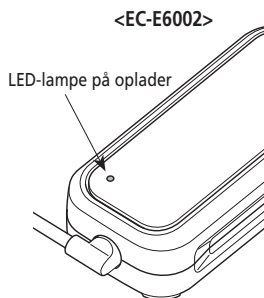
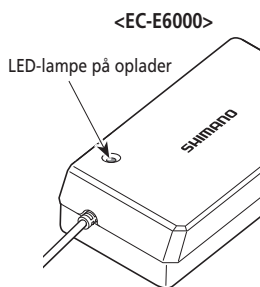

## ■ Batteriets LED-lampe

Anvend denne til at kontrollere den aktuelle opladningsstatus. Formen på batteriets LED-lampe er forskellig og afhænger af modelnummer.

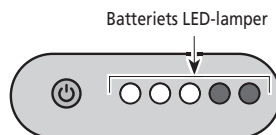

## Visning af opladning







Når batteriet oplader, lyser LED-lamperne på batteriet.

LED-lampe indikation*1	Batteriniveau
☀ ● ● ● ●	0% - 20%
○ ☀ ● ● ●	21% - 40%
○ ○ ☀ ● ●	41% - 60%
○ ○ ○ ☀ ●	61% - 80%
○ ○ ○ ○ ☀	81% - 99%
○ ○ ○ ○ ○	100%

\*1 ● : Lyser ikke ○ : Lyser ☀ : Blinker

## Indikator for batteriniveau

Det aktuelle batteriniveau kan kontrolleres ved at trykke på batteriets tænd/sluk-knap.

LED-lampe indikation*1	Batteriniveau
	100% - 81%
	80% - 61%
	60% - 41%
	40% - 21%
	20% - 1%
	0% (når batteriet er afmonteret fra cyklen)
	0% (når batteriet er monteret på cyklen) Slukket / lukket ned

\*1 ● : Lyser ikke ○ : Lyser ☼ : Blinker

### BEMÆRK

Når batteriniveauet er lavt, begynder systemets funktioner at lukke ned i følgende rækkefølge.

1. Motorassistance (assistancefunktion skifter automatisk til [ECO], hvorefter motorassistenten slukker. Skiftet til [ECO] sker tidligere, hvis der er tilsluttet en batteridrevet lygte).

2. Gearskift

3. Lys

## ■ Håndtering af batteriet

Batteriet kan oplades til enhver tid uanset den tilbageværende opladning, men det bør oplades helt i følgende tilfælde. Brug specialopladeren ved genopladning af batteriet i disse tilfælde.

- Batteriet er ikke helt opladet ved købet. Sørg for at oplade batteriet helt inden brug.

Hvis batteriet er helt afladet, skal det genoplades så hurtigt som muligt. Batteriet svækkes, hvis det er uopladet i længere tid.

- Hvis cyklen ikke skal bruges i en længere periode, skal den stilles væk med ca. 70% strøm på batteriet. Pas desuden på, at batteriet ikke aflades helt, ved at oplade det hver 6. måned.

## ■ Montering/afmontering af batteri

Batteriet fastgøres til batteribeslaget med nøglen.

Følgende beskrivelse er ikke nødvendigvis gældende, da der findes forskellige typer af nøgler.

### Montering



- Hold godt fast i batteriet og undgå at tabe det, når det monteres.
- Vær opmærksom på følgende, for at undgå at batteriet falder af under cyklingen:
  - Sørg for, at batteriet er låst sikkert fast på batteribeslaget.
  - Kør ikke på cyklen med nøglen isat.

### BEMÆRK

Kontroller inden cykling, at hæften er sat på ladetilslutningen.

#### BT-E6000/BT-E6001

1. Indsæt batteriet på batteribeslagskinnen bagfra.
  - Skyd batteriet fremad og skub det på plads.
2. Fjern nøglen.
  - Drej nøglen til den låste position og udtag den.

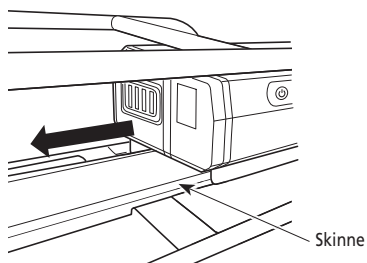

#### BT-E6010/BT-E8010/BT-E8014

1. Indsæt batteriet nedefra.
  - Placer fordybningen i batteriets bund ud for fremspringet på batteribeslaget.

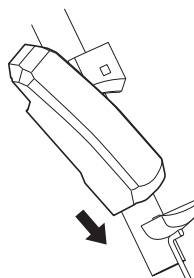

- 2.** Skyd batteriet fremad.
  - Skub batteriet ind, indtil der er et klik.
- 3.** Fjern nøglen.
  - Drej nøglen til den låste position og udtag den.



### BT-E8020

Denne procedure er et eksempel på anvendelse af en ramme, hvor batteriet fjernes/monteres nedefra.

- 1.** Indsæt batteriet nedefra.
- 2.** Skyd batteriet fremad.
  - Skub batteriet ind, indtil der er et klik.

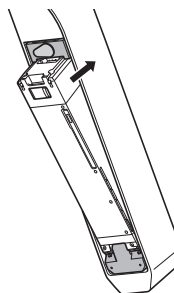



- Hold godt fast i batteriet, og pas på ikke at tabe det, når det afmonteres eller bæres.

### BT-E6000/BT-E6001

Nøglepositionen har ikke betydning for isætning af batteriet. Det kan isættes uanset nøglepositionen.

#### 1. Isæt nøglen.

Sluk for systemet, og sæt nøglen i nøglecylinderen på batteribeslaget.

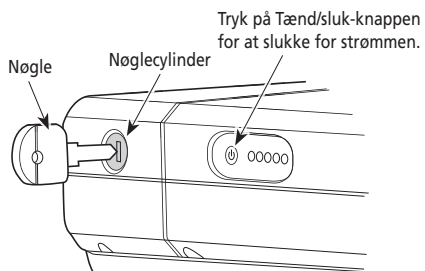

#### 2. Drej på nøglen indtil der mærkes lidt modstand.

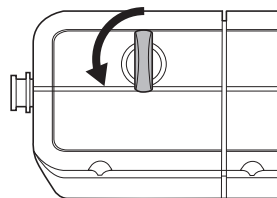

#### 3. Fjern batteriet forsigtigt.

Du kan kun fjerne batteriet, når nøglen er i den ulåste position.

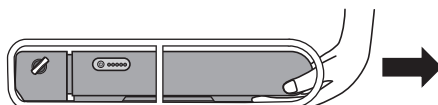

## BT-E6010/BT-E8010/BT-E8014

### 1. Isæt nøglen.

Sluk for systemet, og sæt nøglen i nøglecylinderen på batteribeslaget.

#### <BT-E6010>

Tryk på Tænd/sluk-knappen for at slukke for strømmen.

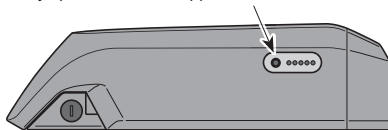

#### <BT-E8010/BT-E8014>

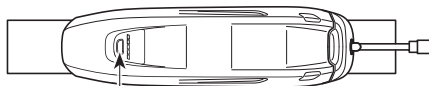

Tryk på Tænd/sluk-knappen for at slukke for strømmen.

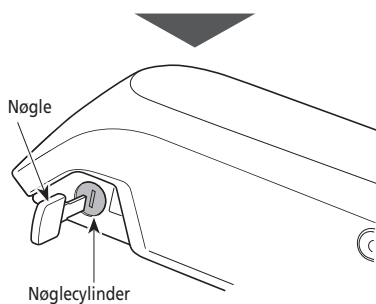

### 2. Drej på nøglen indtil der mærkes lidt modstand.

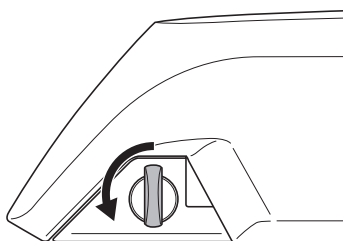

### 3. Afmontere batteriet

- Skyd batteriet fremad, og fjern det forsigtigt.
- Du kan kun fjerne batteriet, når nøglen er i den ulåste position.

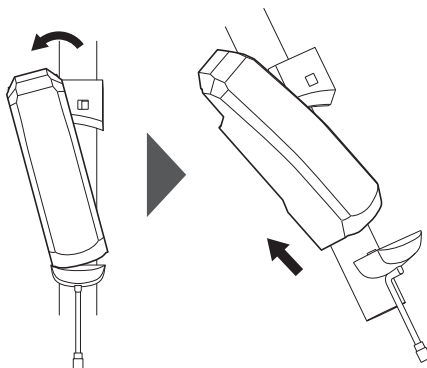



## BT-E8020

- Denne procedure er et eksempel på anvendelse af en ramme, hvor batteriet fjernes/monteres nedefra.
- Ved brug af et batteridæksel fra en anden producent skal batteridækslet afmonteres, inden batteriet afmonteres.

### 1. Afmonter hættten til nøglehullet.

Sluk for strømmen, åbn derpå hættten for nøglehullet.

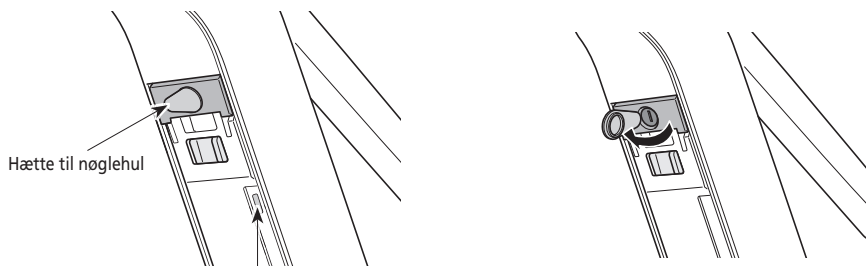

Tryk på Tænd/sluk-knappen for at slukke for strømmen.

### 2. Lås batteriet op.

- (1) Sæt nøglen i nøgleylinderen på batteribeslaget.
- (2) Drej nøglen.

Batteriet er låst op. Pladefjederen holder batteriet på plads, så det ikke kan falde ud.

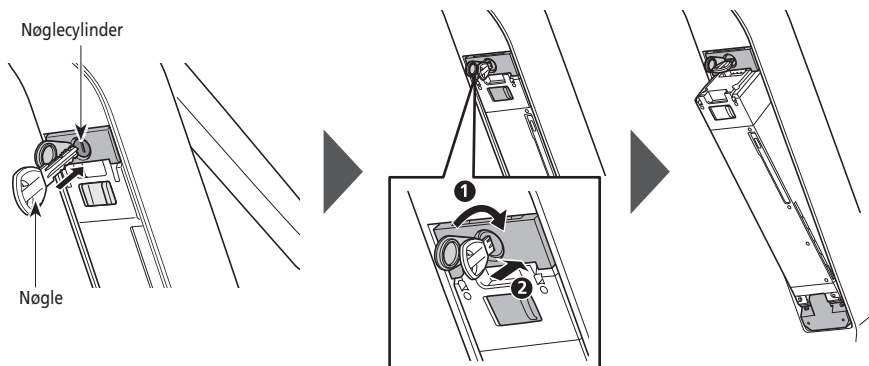

### 3. Fjern batteriet.

- (1) Fjern nøglen, luk derpå hættten for nøglehullet.
- (2) Fjern batteriet forsigtigt.

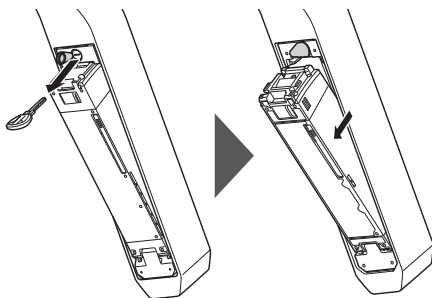

## BEMÆRK

Batteriet må ikke monteres eller fjernes, når nøglen sidder i batteribeslaget eller hæften til nøglehullet er åben.  
Batteriet kan få skade, hvis det kommer i kontakt med toppen (del der gribes om) af nøglen.

## ■ Montering/afmontering af cykelcomputer

Cykelcomputeren kan også fastgøres til cyklen, så ikke kan fjernes nemt. Kontakt venligst dit købssted.

### Montering

1. Skub cykelcomputeren ind i beslaget.
2. Indsæt cykelcomputeren helt, indtil den klikker på plads.

### BEMÆRK

Hvis cykelcomputeren ikke er korrekt monteret, fungerer assistancefunktionen ikke korrekt.

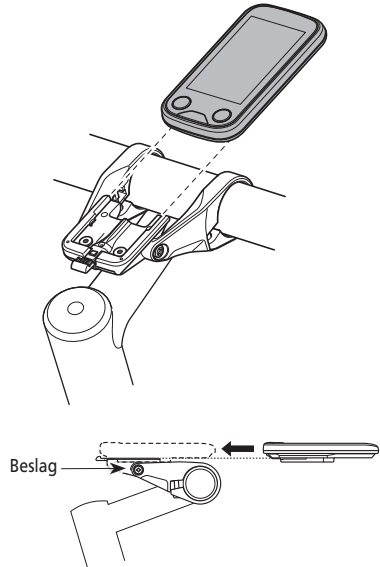

### Afmontering

1. Træk cykelcomputeren ud.
  - Tryk på håndtaget for at løsne cykelcomputeren.

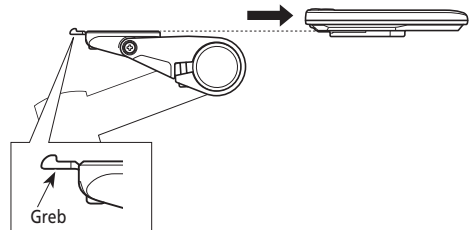

## Betjening

### ■ Sådan tænder og slukker du for strømmen

- Der kan ikke tændes for systemet under opladning.
- Systemet slukkes automatisk, hvis cyklen holder stille i mere end 10 minutter (funktion til automatisk slukning af systemet).
- Hvis du bruger SC-E7000, så betjenes strømforsyningen fra batteriet.

#### BEMÆRK

Sæt ikke fødderne på pedalerne, når der tændes eller slukkes. Dette kan forårsage en systemfejl.

### Sådan tændes og slukkes systemet på cykelcomputeren (SC-E6100)

- Hvis cykelcomputerens indbyggede batteri ikke er tilstrækkeligt opladet, tænder systemet ikke.
- Cykelcomputerens indbyggede batteri oplades kun, når cykelcomputerens skærm er tændt.

1. Hold Tænd-knappen til strøm inde i 2 sekunder.

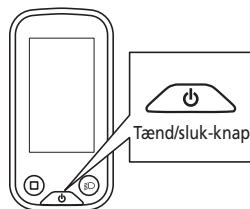

### Sådan tændes og slukkes systemet på batteriet

Det er muligt at tvinge BT-E8010/BT-E8020 til at slukke, ved at holde Tænd-knappen nede i 6 sekunder.

1. Tryk på batteriets tænd/sluk-knap. LED-lamperne tændes og viser batteriniveauet.

#### BEMÆRK

Når systemet tændes, skal det kontrolleres, at batteriet er korrekt fastgjort til batteribeslaget.

<BT-E6000/BT-E6001>

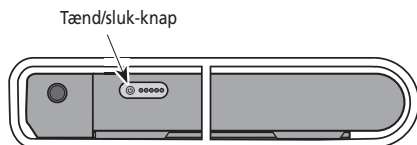

<BT-E8010/BT-E8014>

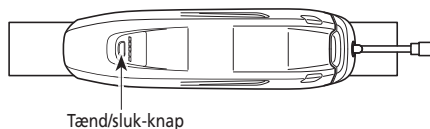

<BT-E6010>

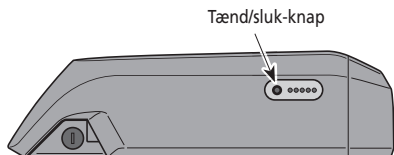

<BT-E8020>

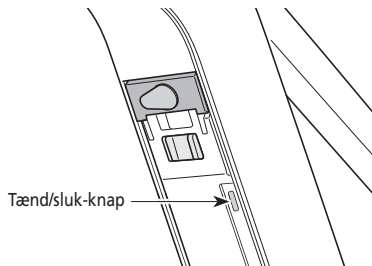

## Visning når der er tændt for strømmen

### SC-E6100

Når strømmen er tændt, vises der en skærm magen til den der vises nedenfor, og derefter skifter den til basisskærmen.

Normal opstart



Batteriniveau for lavt



\* Niveaueet på det indbyggede batteri i cykelcomputeren er for lavt.

Når der tændes for strømmen mens cykelcomputeren er tilsluttet til cyklen, oplades det indbyggede batteri i cykelcomputeren.

### SC-E7000

Dette skærbillede bliver vist, når der tændes for systemet.



## EW-EN100

LED-lampen (ydersiden) tænder.

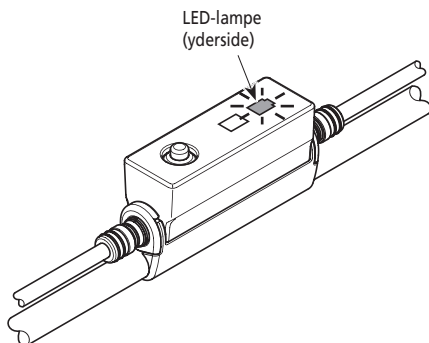

## ■ Grundlæggende betjening

Det er muligt at skifte tildelte funktioner for de enkelte kontakter. For yderligere oplysninger, skal du kontakte forhandleren fra produktets købssted.

### Cykelcomputer og kontaktmoduler

#### SC-E6100/SW-E6010

Venstre kontakt

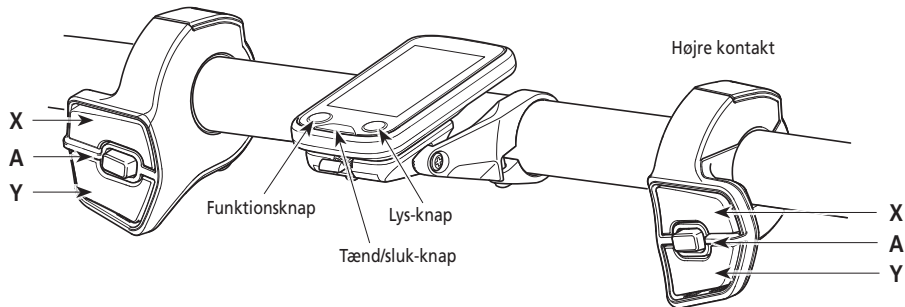

#### SC-E7000/SW-E7000

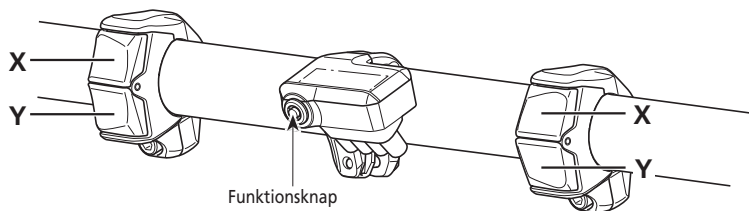

Venstre kontakt (standard: til assistance)		Højre kontakt (standard: til elektronisk skifte)	
Assist-X	<b>Under kørsel:</b> øge assistancen. <b>Under indstilling:</b> flytte markør for indstillingsmenu, justere indstillinger, mv.	Shift-X	<b>Under kørsel:</b> skifte gear, så pedalmodstanden øges.
Assist-Y	<b>Under kørsel:</b> nedsætte assistancen. <b>Under indstilling:</b> flytte markør for indstillingsmenu, justere indstillinger, mv.	Shift-Y	<b>Under kørsel:</b> skifte gear, så pedalmodstanden nedsættes.
Assist-A	<b>Under kørsel:</b> skifte visningen af cykeldata på cykelcomputeren. <b>Under indstilling:</b> skifte mellem skærmvisninger, bekræfte indstillinger.	Shift-A	<b>Under kørsel:</b> skifte mellem automatisk og manuelt gearskifte (til elektronisk indvendigt gearnav).

Cykelcomputer (SC-E6100)			
Funktionsknap	<b>Under kørsel:</b> skifte visningen af cykeldata på cykelcomputeren.	Lygte-knap	Tænder/slukker lygterne.
	<b>Under indstilling:</b> skifte mellem skærmvisninger, bekræfte indstillinger.	Tænd-knap	Tænder/slukker strømmen.

Cykelcomputer SC-E7000	
Funktionsknap	<b>Under kørsel:</b> skifte visningen af cykeldata på cykelcomputeren. <b>Under indstilling:</b> skifte mellem skærmvisninger, bekræfte indstillinger.

### BEMÆRK

Når cyklen anvender en bagskifter, sørg for at skifte gear når der trædes i pedalerne.

### Samleboks [A] (EW-EN100)

EW-EN100 anvendes i stedet for en cykelcomputer.

Den er fastgjort til bremsens yderkabel eller bremseslangen og er placeret tæt ved styret.

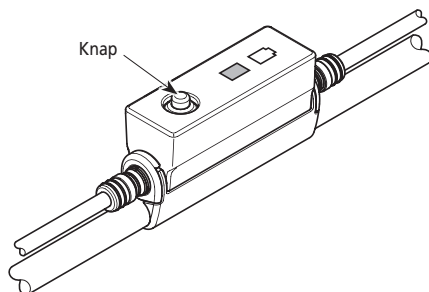

Samleboks [A]	
Knap	Tryk: skift assistancefunktionen hver gang du trykker. Tryk og hold (ca. 2 sekunder): tænder og slukker for lyset

## BEMÆRK

- For at skifte Walk-assistancefunktionen, kræves der et kontaktmodul.
- Knappen anbefaler, at denne enhed ikke bruges under cykling. Vælg din foretrukne assistancefunktion inden cykling.
- For andre funktioner, der er tildelt til knappen, se "Indstilling (EW-EN100)".

## ■ Tænd/sluk for lyset

- Hvis lygterne på din cykel er forbundet med en elmotor, kan lygterne betjenes fra cykelcomputeren eller samleboxen [A].
- Lygten slukkes sammen med batteriet. Når batteriet er slukket, er lygten slukket.
- Hvis du bruger en SC-E7000, så betjenes lyset fra indstillingsmenuen. Se "Lys (kun SC-E7000)" for at få flere oplysninger.

### SC-E6100

#### 1. Tryk på lygte-knappen.

- Lygterne tændes.
- For at slukke lygterne, tryk på knappen igen.

\* Når det batteridrevne lys ikke er tilsluttet, og [Backlight] er indstillet på [MANUAL], bliver cykelcomputerens bagbelysning tændt og slukket ved at trykke på lygteknappen.

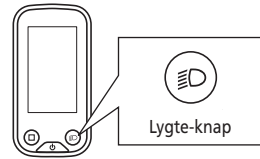

### EW-EN100

Du kan ikke slukke lygterne, når du kører på cyklen.

1. Tryk og hold (ca. 2 sekunder) på knappen, indtil lygterne tænder eller slukker.  
LED-lampen (indvendig side) blinker grønt.

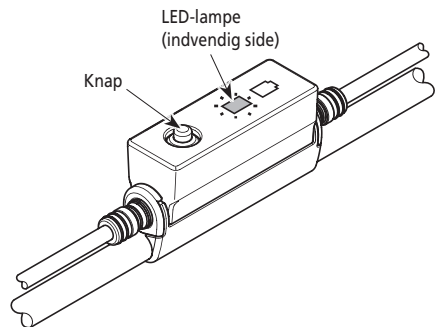

## ■ Basisskærm-billede

Viser status for cyklen og cykeldata.

Gearpositionen bliver kun vist med elektronisk gearskift.

### (A) Batteriladeindikator

### (B) Visning af gearposition

<SC-E6100>

Aktuell gearposition

Starttilstand for gearposition\*

Skiftevejledning

Dette giver dig besked om den anbefalede timing i gearskift ud fra cyklens kørselsforhold.

### (C) Visning af cykeldata

### (D) Gearskiftetilstand\*

Viser den aktuelle gearskiftetilstand som [Auto] eller [Manual].

### (E) Assistanceindikator

Viser assistanceniveauet.

### (F) Aktuell assistancefunktion

### (G) Nuværende hastighed

### (H) Aktuelt klokkeslæt

### (I) Lys-ikon

Indikerer om lampen, der er tilsluttet til elmotoren er tændt.

### (J) Bluetooth® LE-ikon

Vises når den er tilsluttet via Bluetooth LE.

### (K) Vedligeholdelsesalarm

Angiver, når vedligeholdelse er påkrævet. Kontakt dit købssted eller en cykelhandler, når dette ikon vises.

\* Kun til elektronisk gearskift med indvendig gearnav.

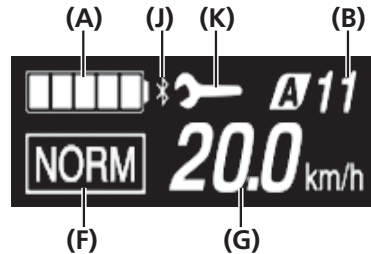
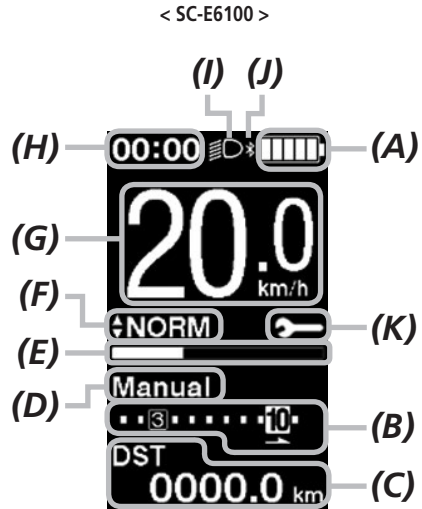



LED-lamper indikerer følgende status.

- Aktuelt batteriniveau
- Aktuell assistancefunktion

For yderligere oplysninger, se "Batteriladeindikator" og "Skift af assistancefunktion".

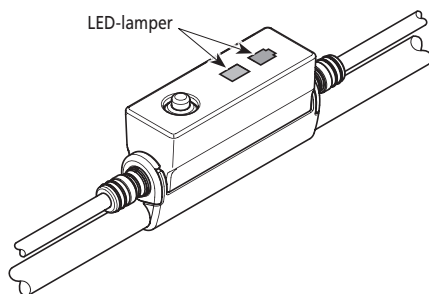

## Batteriladeindikator

Du kan se batteriniveauet, mens du cykler.

### SC-E6100/SC-E7000

Display	Batteriniveau
	81-100%
	61 - 80%
	41 - 60%
	21 - 40%
	1 - 20%
	0%

\* Hvis der bruges en SC-E7000, vil batteriladeindikator blinke, når batteriniveauet er lavt.

## EW-EN100

Når der er tændt for strømmen, indikerer LED-lampen på ydersiden batteriniveauet.

LED-lampe (yderside) indikation	Batteriniveau
☐ (Lyser grønt)	100 til 21%
■ (Lyser rødt)	20% eller mindre
⋯ (Blinker rødt)	Kun lidt tilbage

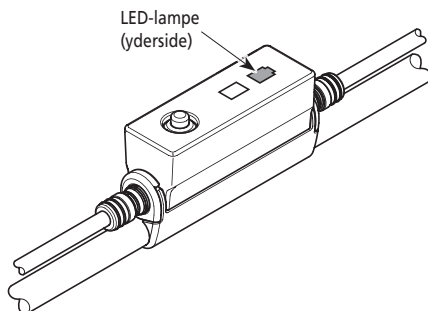

## ■ Sådan ændrer du assistancefunktionen

### Ændring af assistancefunktionen med et kontaktmodul

#### 1. Tryk på Assist-X eller Assist-Y.

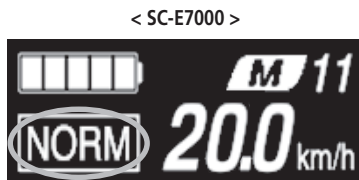
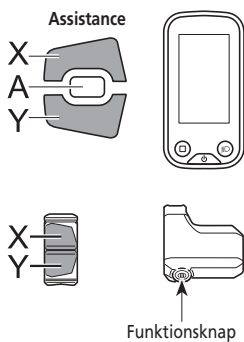

\* Hvis der bruges en SC-E7000, og der ikke er nogen trædeassistansekontakt, kan du også holde funktionknappen nede for at skifte assistancefunktion. Men der kan ikke skiftes til [WALK]-funktion.

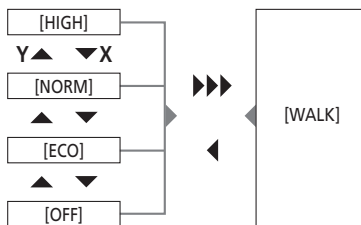

▶▶▶ Langt tryk på Y  
 ◀ Kort tryk på X

### 1. Tryk knap.

Assistancefunktionen skifter, hver gang du trykker på den.

LED-lampen (indvendig side) indikerer den aktuelle assistancefunktion.

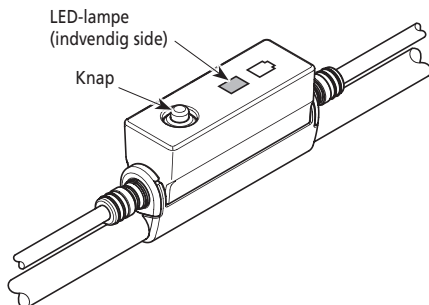
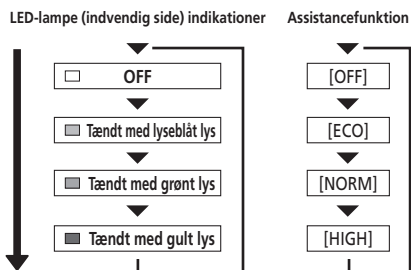

## ■ Walk-assistancefunktion

- Denne tilstand er muligvis ikke tilgængelig i visse regioner.
- Walk-assistancefunktionen fungerer op til et maksimum på 6 km/t. Under elektronisk gearskift kontrolleres trædeassistance og hastighed af gearpositionen.
- Hvis der ikke trykkes på Assist-Y i mindst et minut, vil systemet genstarte i den tilstand, det var i, før det blev sat til [WALK]-funktion.
- "Intelligent" walk-assistancefunktionen aktiveres ved tilslutning af et elektrisk gearskiftesystem, som f.eks. XTR, DEORE XT SEIS. Systemet giver særskilt motorassistance for at registrere gearpositionen.
- "Intelligent" walk-assistancefunktionen giver cykelrytteren større motorkraft på stejle bakker i lave gear.
- "Quick" walk-assistancefunktionen aktiveres hurtigt ved at holde SW inde uanset den aktuelle funktion.

### Skift til Walk-assistancefunktion

#### 1. Tryk og hold Assist-Y (ca. 2 sekunder) indtil følgende sker.

SC-E6100/SC-E7000: [WALK] vises på skærmen

EW-EN100: LED-lampen (indvendig side) lyser med blåt lys

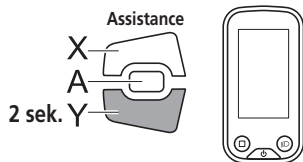

#### BEMÆRK

Der høres en advarselstone ved skift, hvis det ikke er muligt at skifte til funktionen [WALK], fordi den aktuelle hastighed ikke er [0 km/h], eller fordi der trædes på pedalerne mv.

< SC-E6100 >



< SC-E7000 >



< EW-EN100 >

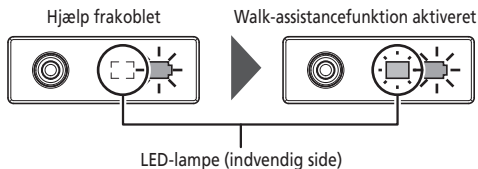

## Betjening af gang-assistancefunktionen

### 1. Under Walk-assistancefunktion, tryk og hold Assist-Y nede.

- Start gang-assistancefunktionen.
- Hvis Assist-Y ikke betjenes i mere end 1 minut, skifter tilstanden til [OFF].
- Hvis kontaktmodulet er tilsluttet til EW-EN100, blinker LED-lampen (indvendig side) blå, når ovenstående handling er udført.

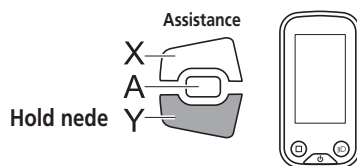

### 2. Hold på styret og skub cyklen forsigtigt.



### 3. For at stoppe gang-assistancefunktionen, slip Assist-Y.

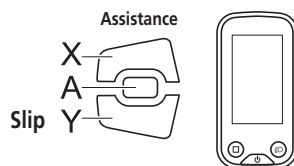

### 4. For at forlade Walk-assistancefunktion, tryk på Assist-X-knappen.

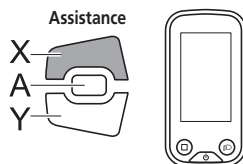

## ■ Skifte visningen af cykeldata (SC-E6100)

1. Typen af cykeldata der vises, skifter hver gang du trykker på Assist-A eller funktionsknappen på cykelcomputeren.

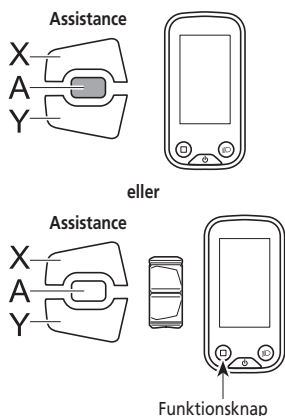

Vis emne	Beskrivelse
[DST]	Cykelrækkevidde *1
[ODO]	Samlet kørelængde
[RANGE]	Cykelrækkevidde *2
[RANGE]	Cykelrækkevidde for hver assistencefunktion *2 *3 *4
[TIME]	Cykelrækkevidde *4
[AVG]	Gennemsnitshastighed *4
[MAX]	Maksimumhastighed *4
[CADENCE]	Din krankomdrejningshastighed *4 *5

\*1 Når [DST] vises, tryk på Assist-A i 2 sekunder for at nulstille alle cykeldata.

\*2 Tallene for cykelrækkevidde er kun omtrentlige og kan bruges som referencer.

\*3 Disse data vises som følgende. Gearskiftetilstand og gearposition vises ikke.

<b>RANGE</b>	
<b>HIGH</b>	<b>61</b> km
<b>NORM</b>	<b>77</b> km
<b>ECO</b>	<b>97</b> km

\*4 Valgfrit emne: Du kan konfigurere skærmindstillingerne i E-TUBE PROJECT. Se "Forbindelse og kommunikation med enheder" for yderligere oplysninger.

\*5 Kadence vises kun, når der trædes i pedalerne med hjælp, og der bruges elektronisk gearskift.

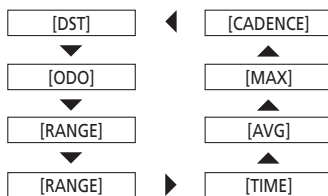

## Sletning af cykelrækkevidden

Du kan slette cykelrækkevidden på hovedskærmen. Når cykelrækkevidden nulstilles, bliver [TIME] (køretid), [AVG] (gennemsnitshastighed), [MAX] (maksimumshastighed) også nulstillet. Denne handling kan kun bruges, når SW-E6010 bruges.

1. Tryk på Assist-A for at skifte visningen af cykeldata til [DST].

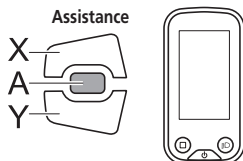

2. Tryk og hold Assist-A nede, indtil værdien under visningen af [DST] blinker.



3. Tryk på hjælp-A igen.
  - Cykeldata er nulstillet.
  - [DST] værdien holder op med at blinke, og skærbilledet skifter tilbage til basisskærmen efter 5 sekunders inaktivitet.

## ■ Skift mellem viste cykeldata (SC-E7000)

Den viste type af cykeldata skifter, hver gang du trykker på funktionsknappen.

- Hold funktionsknappen nede, når DST vises, for at slette alle cykeldata.
- Hvis du bruger SW-E6010, er det også muligt at kontrollere med Assist-A.

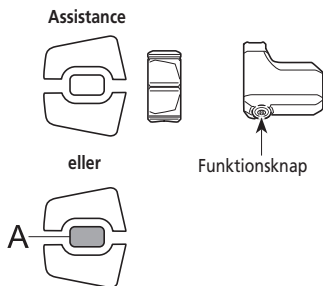

Vis emne	Beskrivelse
[DST]	Cykelrækkevidde
[ODO]	Samlet kørelængde
[RNG]	Cykelrækkevidde *1*3
[TME]	Cykelrækkevidde *2
[AVG]	Gennemsnitshastighed *2
[MAX]	Maksimumhastighed *2
[CAD]	Din krankomdrejningshastighed *2 *4
[CLK]	Aktuelt klokkeslæt *2

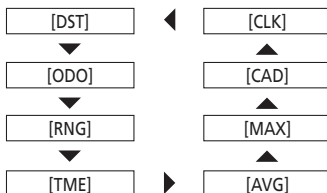

\*1 Når [RNG] er vist, bliver batteriniveauet ikke vist. Cykelrækkevidde er kun vejledende.

\*2 Valgfrit: Du kan konfigurere skærmindstillingerne i E-TUBE PROJECT. Se afsnittet "Forbindelse og kommunikation med enheder" for yderligere oplysninger.

\*3 Når walk-assistance er i funktion, ændres displayvisningen fra [RNG] til [RNG ---].

\*4 Kadence vises kun, når der trædes i pedalerne med hjælp, og der bruges elektronisk gearskift.

### BEMÆRK

Når der bliver vist cykeldata, skifter skærbilledet tilbage til hastighedsvisning efter 60 sekunder.

Når der bliver vist hastighedsdata, og der trykkes på funktionsknappen, skiftes visningen af cykeldata begyndende med [DST].



## Sletning af cykelrækkevidden

Du kan slette cykelrækkevidden på hovedskærmen. Når cykelrækkevidden slettes, bliver [TME], [AVG] og [MAX] også slettet.

1. Skift visningen af cykeldata til [DST], og tryk på funktionsknappen på kontakten til trædeassistance i 2 sekunder.
2. Løft fingeren, når [DST] begynder at blinke på displayet.  
Hvis du i denne tilstand trykker på funktionsknappen igen, slettes cykelrækkevidden.
  - Indikatoren [DST] holder op med at blinke, og skærbilledet skifter tilbage til basisskærmen efter 5 sekunders inaktivitet.

## Ændring af gearskiftetilstanden

Denne funktion er kun til elektronisk gearskift med indvendig gearnav.

1. Tryk på Shift-A på basisskærmen.  
Hvert tryk skifter mellem [Manual] og [Auto].

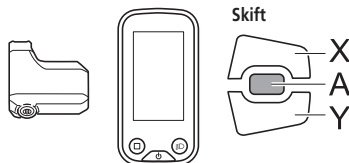

[Auto]	Skifter automatisk gear i forhold til pedalbelastningen.
[Manual]	Manuel betjening af gearskiftmekanismen for elektronisk gearskift.

< SC-E6100 >

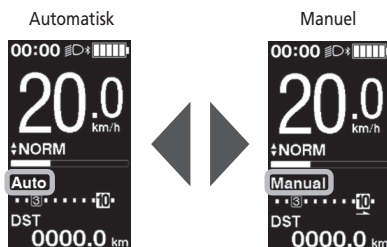

< SC-E7000 >



Manuel



# Indstillingsmenu

## Start (SC-E6100)

1. Stop cyklen.
2. Tryk og hold på funktionsknappen.  
Når displayet skifter til indstillingsskærmen, slippes knappen.



< Basisskærm >



< Skærm for indstillingsmenu >



3. Vælg menuemnet.
  - (1) Tryk på Assist-X eller Assist-Y for at flytte markøren i indstillingsmenuen.
  - (2) Tryk på Assist-A. Hvis du bruger SW-E7000, så tryk på funktionsknappen.

Visningen skifter til det valgte menuemne.

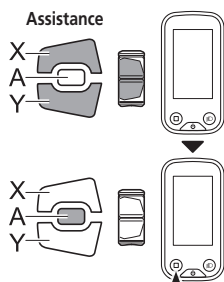

Funktionsknap

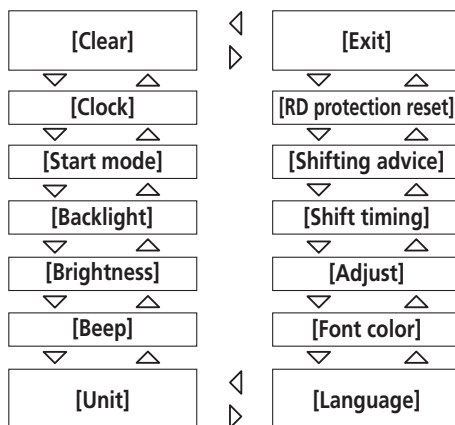

Indstillinger	Beskrivelse
[Clear]	Nulstiller cykelrækkevidde eller indstillingsværdierne.
[Clock]	Indstil det aktuelle tidspunkt.
[Start mode] <sup>*1</sup>	Indstil startgear.
[Backlight]	Indstil skærmens bagbelysning.
[Brightness]	Indstil lysstyrken for skærmen.
[Beep]	Tænd/sluk for blypuden.
[Unit]	Skift mellem km og miles.
[Language]	Indstil sproget for skærmen.
[Font color]	Vælg skærmens skriftfarve mellem sort eller hvid.
[Adjust] <sup>*2</sup>	Justering af den elektroniske gearskifteenhed
[Shift timing]	Justering af gearskiftetiming
[Shifting advice]	Tænd/sluk for skiftevejledningen
[RD protection reset] <sup>*3</sup>	Aktivering af RD-bagskifterbeskyttelsens nulstilling
[Exit]	Gå tilbage til hovedskærmen.

\* 1 Kun for elektronisk gearskift med indvendig gearnav

\* 2 Kun for elektronisk gearskift

\* 3 Kun for elektronisk gearskift med bagskifter

## ■ Start (SC-E7000)

Hvis trædeassistencekontakten ikke er tilsluttet, kan indstillingsmenuen ikke vises.

1. Stop cyklen.
2. Hold funktionsknappen nede for at få vist menulisteskræmen.  
Hvis du bruger SW-E6010, er det også muligt at kontrollere med Assist-A.

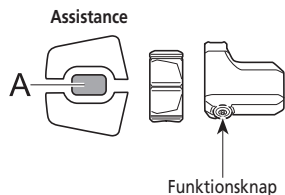

< Basisskærm >



< Skærm for indstillingsmenu >



3. Vælg et menuemne.
  - (1) Tryk på Assist-X eller Assist-Y for at flytte markøren i indstillingsmenuen.
  - (2) Tryk på funktionsknappen.  
Visningen skifter til det valgte menuemne.  
Hvis du bruger SW-E6010, er det også muligt at kontrollere med Assist-A.

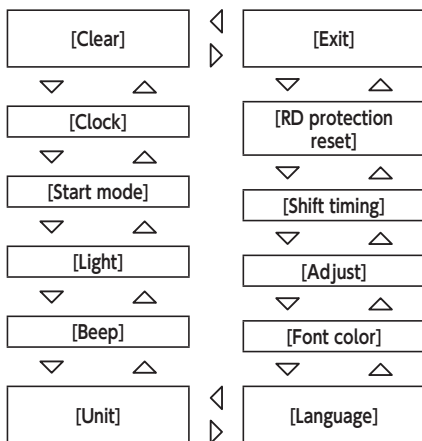
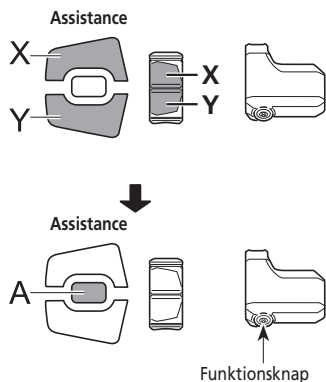

Indstillinger	Beskrivelse
[Clear]	Slet indstillingerne
[Clock]	Indstilling af uret
[Start mode]*1	Indstil startgear.
[Light]	Tænd/sluk lygterne
[Beep]	Tænd/sluk bilyden
[Unit]	Skift mellem km og miles
[Language]	Sprogindstilling
[Font color]	Indstilling af skriftfarve
[Shift timing]	Justering af den elektroniske gearskifteenhed
[RD protection reset]*2	Aktivering af RD-bagskifterbeskyttelsens nulstilling
[Exit]	Gå tilbage til hovedskærmen

\* 1 Kun for elektronisk gearskift med indvendig gearnav.

\* 2 Kun for elektronisk gearskift med bagskifter.

## ■ [Clear] Nulstil indstilling

Nulstiller cykelrækkevidde eller indstillingsværdierne.

Når [DST] cykelrækkevidden nulstilles, bliver [TIME] / [TME] (køretid), [AVG] (gennemsnitshastighed) og [MAX] (maksimumhastighed) også nulstillet.

### 1. Gå ind i menuen [Clear].

- (1) Start indstillingsmenuen.
- (2) Tryk på Assist-X eller Assist-Y for at vælge [Clear], tryk derefter på funktionsknappen.  
Hvis du bruger SW-E6010, er det også muligt at kontrollere med Assist-A.

### 2. Tryk på Assist-X eller Assist-Y for at vælge det indhold du ønsker at slette.

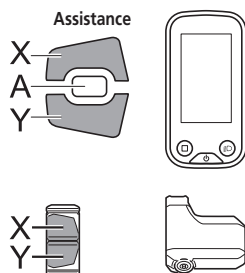

< SC-E6100 >



< SC-E7000 >



Indstillinger	Beskrivelse
[Exit]	Gå tilbage til indstillingsmenu.
[DST]	Nulstilling af cykelrækkevidden
[Default]*	Nulstiller indstillingsværdierne for cykelcomputeren.

\* Kun SC-E6100

Punkter og standardværdier der nulstilles af [Default] er følgende:

- [Backlight]: [ON]
- [Unit]: [km]
- [Brightness]: [3]
- [Beep]: [ON]
- [Language]: [English]
- [Font color]: [White]

- 3.** Tryk på funktionsknappen for at nulstille det valgte punkt.

Hvis du bruger SW-E6010, er det også muligt at kontrollere med Assist-A.

\* Skærbilledet skifter automatisk tilbage til menulisteskræmen.

## ■ [Clock] Indstilling af ur

Indstiller klokkeslæt. Indstil først "time", derpå "minut".

Under trin 2 og 4 i nedenstående procedure, kan du hurtigt ændre værdierne ved at holde Assist-X eller Assist-Y nede.

- 1.** Gå ind i menuen [Clock].

(1) Start indstillingsmenuen.

(2) Tryk på Assist-X eller Assist-Y for at vælge [Clock], tryk derefter på funktionsknappen.

Hvis du bruger SW-E6010, er det også muligt at kontrollere med Assist-A.

- 2.** Tryk på Assist-X eller Assist-Y for at justere tidspunktet.

- Tryk på Assist-X for at øge værdien.
- Tryk på Assist-Y for at reducere værdien.

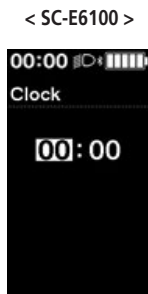
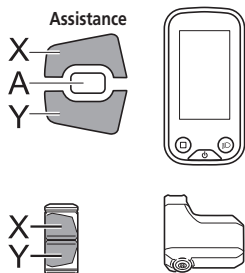

- 3.** Tryk på funktionsknappen for at bekræfte indstillingen.  
Markøren flytter til værdien for minuttallet.  
Hvis du bruger SW-E6010, er det også muligt at kontrollere med Assist-A.

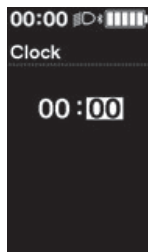
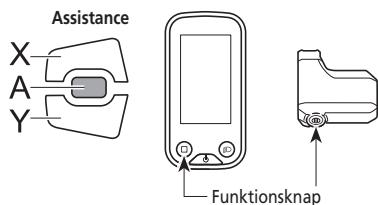

- 4.** Tryk på Assist-X eller Assist-Y for at justere værdierne for minutter.
- Tryk på Assist-X for at øge værdien.
  - Tryk på Assist-Y for at reducere værdien.

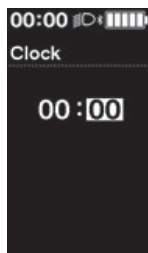

- 5.** Tryk på funktionsknappen for at bekræfte indstillingen.  
Hvis du bruger SW-E6010, er det også muligt at kontrollere med Assist-A.  
\* Skærbilledet skifter automatisk tilbage til menulisteskræmen.

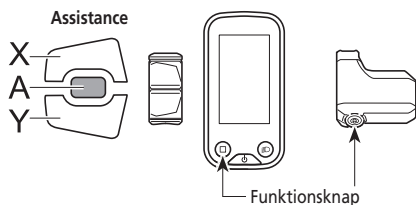

## ■ [Start mode] indstilling af starttilstand

Indstil startgearet ved brug af starttilstandsfunktionen.

Det er muligt automatisk at skifte gear til nummeret indstillet her, når du starter fra stillestående position.

### 1. Gå ind i menuen [Start mode].

(1) Start indstillingsmenuen.

(2) Tryk på Assist-X eller Assist-Y for at vælge [Clock], tryk derefter på funktionsknappen.

Hvis du bruger SW-E6010, er det også muligt at kontrollere med Assist-A.

### 2. Tryk på Assist-X eller Assist-Y for at flytte markøren til det punkt, du vil konfigurere.



< SC-E6100 >



< SC-E7000 >



Indstillinger	Beskrivelse
[OFF]	Ingen indstilling
[1 - 11]	1-11-hastighed *

\* Indstillingsmulighederne vil variere afhængig af, hvilket invendigt gearnav der bruges.

### 3. Tryk på funktionsknappen for at bekræfte indstillingen.

Hvis du bruger SW-E6010, er det også muligt at kontrollere med Assist-A.

\* Skærbilledet skifter automatisk tilbage til menulisteskræmen.

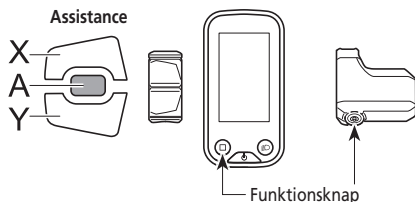

## ■ [Backlight] indstilling af bagbelysningen (kun SC-E6100)

Indstil skærmens bagbelysning.

### 1. Gå ind i menuen [Backlight].

(1) Start indstillingsmenuen.

(2) Tryk på Assist-X eller Assist-Y for at vælge [Backlight], tryk derefter på funktionsknappen.

Hvis du bruger SW-E6010, er det også muligt at kontrollere med Assist-A.

### 2. Tryk på Assist-X eller Assist-Y for at flytte markøren til det punkt, du vil konfigurere.



Indstillinger	Beskrivelse
[ON]	Altid tændt
[OFF]	Altid slukket
[MANUAL]	Tænder og slukker sammen med den batteridrevne lygte

### 3. Tryk på funktionsknappen for at bekræfte indstillingen.

Hvis du bruger SW-E6010, er det også muligt at kontrollere med Assist-A.

\* Skærbilledet skifter automatisk tilbage til menulisteskræmen.

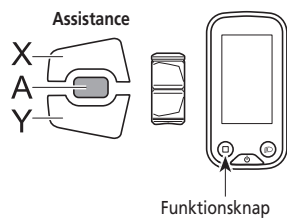



## ■ [Brightness] indstilling af bagbelysningens lysstyrke (kun SC-E6100)

Indstil lysstyrken for skærmen.

1. Gå ind i menuen [Brightness].
  - (1) Start indstillingsmenuen.
  - (2) Tryk på Assist-X eller Assist-Y for at vælge [Brightness], tryk derefter på funktionsknappen.  
Hvis du bruger SW-E6010, er det også muligt at kontrollere med Assist-A.
2. Tryk på Assist-X eller Assist-Y for at justere lysstyrken.  
Lysstyrken kan indstilles til et af 5 niveauer.

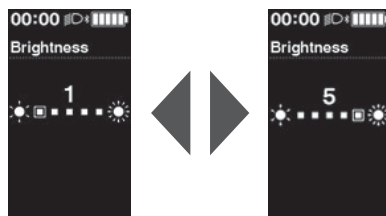
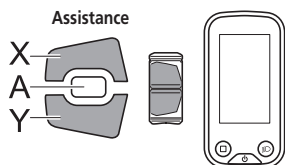

3. Tryk på funktionsknappen for at bekræfte indstillingen.  
Hvis du bruger SW-E6010, er det også muligt at kontrollere med Assist-A.

\* Skærbilledet skifter automatisk tilbage til menulisteskræmen.

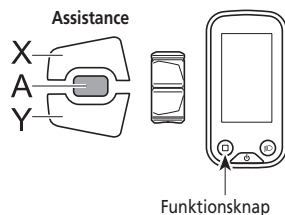

## ■ [Light] Tænder/slukker for lyset (kun SC-E7000)

Indstil det batteridrevne lys.

1. Gå ind i menuen [Light].
  - (1) Start indstillingsmenuen.
  - (2) Tryk på Assist-X eller Assist-Y for at vælge [Light], tryk derefter på funktionsknappen.  
Hvis du bruger SW-E6010, er det også muligt at kontrollere med Assist-A.
2. Tryk på Assist-X eller Assist-Y for at vælge den påkrævede indstilling.

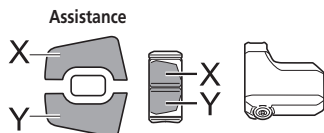

Indstillinger	Beskrivelse
[ON]	Lyset er altid tændt
[OFF]	Lyset er altid slukket



3. Tryk på funktionsknappen for at bekræfte indstillingen.  
Hvis du bruger SW-E6010, er det også muligt at kontrollere med Assist-A.

\* Efter bekræftelse skifter skærbilledet automatisk tilbage til menulisteskræmen.

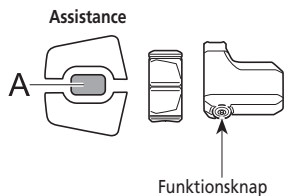

## ■ [Beep] Indstilling af biplyd

Tænd/sluk for biplyden.

Selvom [Beep] er indstillet på [OFF], høres en biplyd bip i tilfælde af betjeningsfejl, systemfejl mv.

### 1. Gå ind i menuen [Beep].

(1) Start indstillingsmenuen.

(2) Tryk på Assist-X eller Assist-Y for at vælge [Beep], tryk derefter på funktionsknappen.

Hvis du bruger SW-E6010, er det også muligt at kontrollere med Assist-A.

### 2. Tryk på Assist-X eller Assist-Y for at flytte markøren til det punkt, du vil konfigurere.

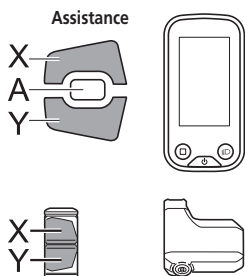

< SC-E6100 >

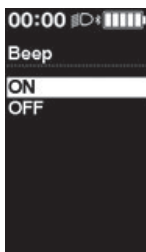

< SC-E7000 >



Indstillinger	Beskrivelse
[ON]	Aktivér bip
[OFF]	Deaktivér bip

### 3. Tryk på funktionsknappen for at bekræfte indstillingen.

Hvis du bruger SW-E6010, er det også muligt at kontrollere med Assist-A.

\* Skærm billedet skifter automatisk tilbage til menulisteskræmen.

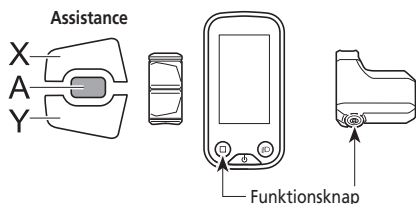

## ■ [Unit] Skift mellem km/mil

Skifter mellem kilometer og mil.

### 1. Gå ind i menuen [Unit].

(1) Start indstillingsmenuen.

(2) Tryk på Assist-X eller Assist-Y for at vælge [Unit], tryk derefter på funktionsknappen.

Hvis du bruger SW-E6010, er det også muligt at kontrollere med Assist-A.

### 2. Tryk på Assist-X eller Assist-Y for at flytte markøren til det punkt, du vil konfigurere.

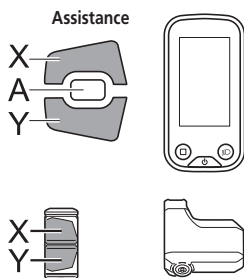

< SC-E6100 >

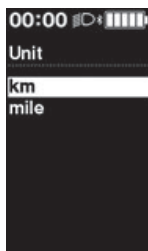

< SC-E7000 >



Indstillinger	Beskrivelse
[km]	Vist i km
[mile]	Vist i mil

### 3. Tryk på funktionsknappen for at bekræfte indstillingen.

Hvis du bruger SW-E6010, er det også muligt at kontrollere med Assist-A.

\* Skærbilledet skifter automatisk tilbage til menulisteskræmen.

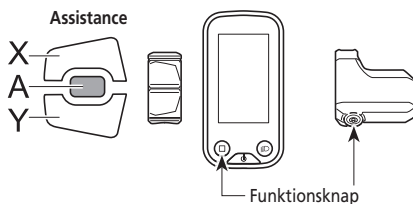

## ■ [Language] Sprogindstilling

Indstil sproget for skærmen.

1. Gå ind i menuen [Language].
  - (1) Start indstillingsmenuen.
  - (2) Tryk på Assist-X eller Assist-Y for at vælge [Language], tryk derefter på funktionsknappen.  
Hvis du bruger SW-E6010, er det også muligt at kontrollere med Assist-A.
2. Tryk på Assist-X eller Assist-Y for at flytte markøren til det punkt, du vil konfigurere.

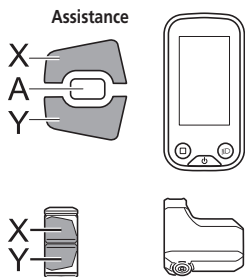

Indstillinger
[English]
[Français]
[Deutsch]
[Nederlands]
[Italiano]
[Español]

3. Tryk på funktionsknappen for at bekræfte indstillingen.  
Hvis du bruger SW-E6010, er det også muligt at kontrollere med Assist-A.  
\* Skærbilledet skifter automatisk tilbage til menulisteskræmen.

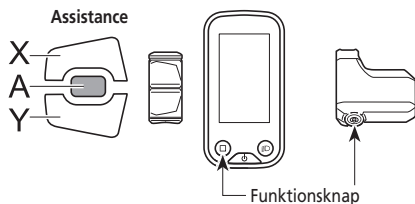

< SC-E6100 >



< SC-E7000 >



## ■ [Font color] Indstilling af skriftfarve

Skifter farven på skriften mellem sort og hvid.

### 1. Gå ind i menuen [Font color].

- (1) Start indstillingsmenuen.
- (2) Tryk på Assist-X eller Assist-Y for at vælge [Font color], tryk derefter på funktionsknappen.  
Hvis du bruger SW-E6010, er det også muligt at kontrollere med Assist-A.

### 2. Tryk på Assist-X eller Assist-Y for at flytte markøren til det punkt, du vil konfigurere.

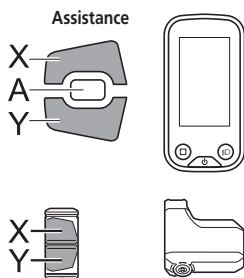

Indstillinger
[White]
[Black]

### 3. Tryk på funktionsknappen for at bekræfte indstillingen.

Hvis du bruger SW-E6010, er det også muligt at kontrollere med Assist-A.

\* Skærbilledet skifter automatisk tilbage til menulisteskræmen.

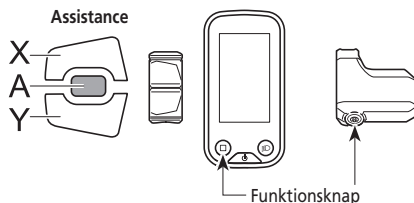

< SC-E6100 >

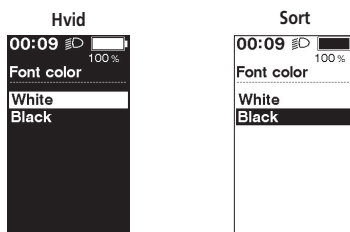

< SC-E7000 >

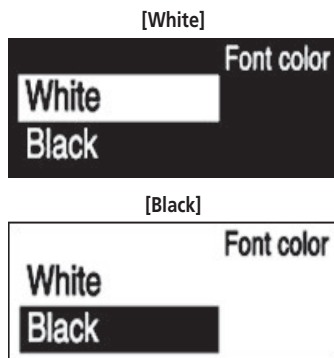

## ■ [Adjust] Gearskittejustering med den elektroniske gearskitteenhed

Kontakt købsstedet, hvis den bagerste gearskitteenhed skal justeres.

## ■ [Shift timing] indstilling af automatisk gearskiftetiming

Justering af gearskiftetiming for den automatiske gearskiftetilstand.

Denne indstilling anvendes når der vises en anbefaling under den manuelle gearskiftetilstand.

### 1. Gå ind i menuen [Shift timing].

(1) Start indstillingsmenuen.

(2) Tryk på Assist-X eller Assist-Y for at vælge [Shift timing], tryk derefter på funktionsknappen.

Hvis du bruger SW-E6010, er det også muligt at kontrollere med Assist-A.

### 2. Tryk på Assist-X eller Assist-Y for at justere værdierne.

- Når du trykker på Assist-X og øger værdien, gør gearskiftetiming det nemmere at træde i pedalerne.
- Når du trykker på Assist-Y og reducerer værdien, gør gearskiftetiming det tungere at træde i pedalerne.

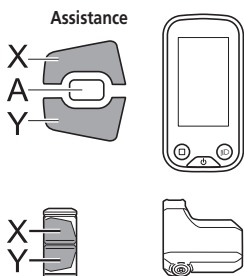

< SC-E6100 >

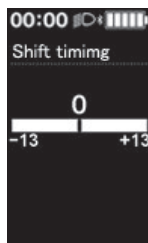

< SC-E7000 >



### 3. Tryk på funktionsknappen for at bekræfte indstillingen.

Hvis du bruger SW-E6010, er det også muligt at kontrollere med Assist-A.

\* Skærbilledet skifter automatisk tilbage til menulisteskræmen.

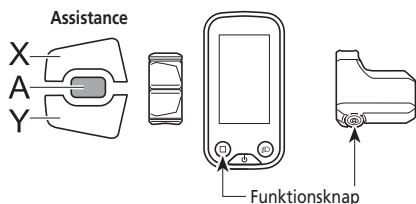

## ■ [Shifting advice] indstilling af skiftevejledning (kun SC-E6100)

Tænd/sluk for skiftevejledningen.

Hvis tændt [ON], giver dette besked om den anbefalede timing i gearskift ud fra cyklens kørselsforhold under manuel gearskiftetilstand.

### 1. Gå ind i menuen [Shifting advice].

(1) Start indstillingsmenuen.

(2) Tryk på Assist-X eller Assist-Y for at vælge [Shifting advice], tryk derefter på funktionsknappen.

Hvis du bruger SW-E6010, er det også muligt at kontrollere med Assist-A.

### 2. Tryk på Assist-X eller Assist-Y for at flytte markøren til det punkt, du vil konfigurere.

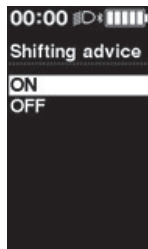
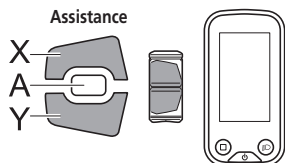

Indstillinger	Beskrivelse
[ON]	Aktiverer funktionen skiftevejledning
[OFF]	Deaktiverer funktionen skiftevejledning

### 3. Tryk på funktionsknappen for at bekræfte indstillingen.

Hvis du bruger SW-E6010, er det også muligt at kontrollere med Assist-A.

\* Skærbilledet skifter automatisk tilbage til menulistskærmen.

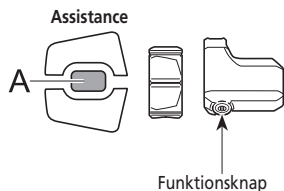



## ■ [RD protection reset] Nulstilling af Bagskifterbeskyttelse

For at beskytte systemet ved styrt mv., hvis cyklen udsættes for en kraftig påvirkning, er funktionen "Bagskifterbeskyttelse" aktiveret. Forbindelsen mellem motoren og leddet afbrydes midlertidigt, så bagskifteren ikke længere fungerer.

Ved aktivering af "Bagskifterbeskyttelsens nulstilling" genoprettes forbindelsen mellem motoren og leddet samt funktionen af bagskifteren.

1. Gå ind i menuen [RD protection reset].
  - (1) Start indstillingsmenuen.
  - (2) Tryk på Assist-X eller Assist-Y for at vælge [RD protection reset], tryk derefter på funktionsknappen. Hvis du bruger SW-E6010, er det også muligt at kontrollere med Assist-A.
2. Tryk på Assist-X eller Assist-Y for at vælge [OK].

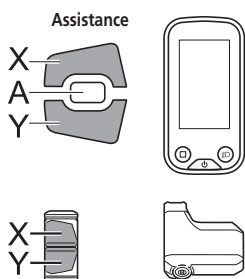

Indstillinger	Beskrivelse
[OK]	Udfør "Nulstilling af bagskifterbeskyttelse".
[Cancel]	Annuler og gå tilbage til indstillingsmenuen.

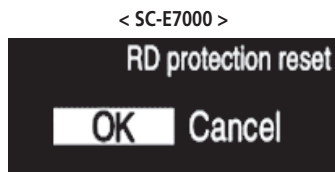

3. Tryk på funktionsknappen. Hvis du bruger SW-E6010, er det også muligt at kontrollere med Assist-A.

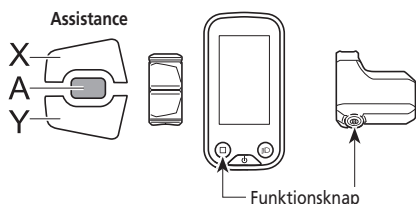

4. Drej pedalarmen. Forbindelsen mellem motor og leddet er genoprettet.

## ■ [Exit] Luk menulisteskræmen

Gå tilbage til hovedskærmen.

1. Start indstillingsmenuen.
2. Tryk på Assist-X eller Assist-Y for at vælge [Exit], tryk derefter på funktionsknappen. Hvis du bruger SW-E6010, er det også muligt at kontrollere med Assist-A.
  - \* Skærbilledet skifter automatisk tilbage til menulisteskræmen.

## Indstillinger (EW-EN100)

Indstillingsmenuen kan ikke anvendes, mens du cykler.

### ■ Nulstilling af bagskifterbeskyttelse

For at beskytte systemet ved styrt mv., hvis cyklen udsættes for en kraftig påvirkning, er funktionen "Bagskifterbeskyttelse" aktiveret. Forbindelsen mellem motoren og leddet afbrydes midlertidigt, så bagskifteren ikke længere fungerer.

Ved aktivering af "Bagskifterbeskyttelsens nulstilling" genoprettes forbindelsen mellem motoren og leddet samt funktionen af bagskifteren.

1. Tryk på knappen og hold den nede (ca. 8 sekunder) indtil LED-lampen reagerer, som vist i tabellen til højre.

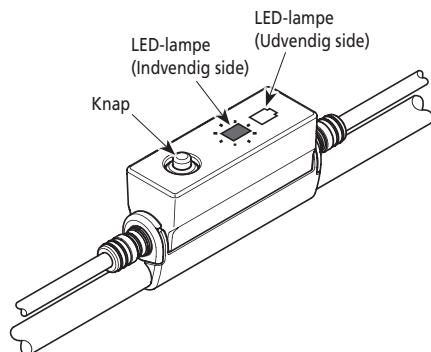

Nulstilling af bagskifterbeskyttelse.	
LED-lampe (indvendig side)	LED-lampe (ydside)
Blinker rød	<input type="checkbox"/> Slukket

2. Drej pedalarmen.

Forbindelsen mellem motor og leddet er genoprettet.

### ■ Justering

Du kan kun justere gearskiftet med en elektronisk gearskifteenhed.

Kontakt købsstedet, hvis gearskifteren skal justeres.

## Sikkerhedskopiering af data for elmotorindstilling

Dataene, der er gemt på elmotoren, bliver normalt sikkerhedskopieret automatisk. Men hvis følgende bliver udført, bliver der vist en meddelelse om, hvorvidt du ønsker at der skal tages sikkerhedskopi af dataene.

- Genmontering af cykelcomputeren på en cykel med andre indstillinger.
- Ændring af elmotorens indstillinger i E-TUBE PROJECT.

## Forbindelse og kommunikation med enheder

Systemet kan konfigureres, og firmwaren kan opdateres, når cyklen har forbindelse til en enhed (PC/tablet).

E-TUBE PROJECT skal bruges til at konfigurere SHIMANO STEPS og opdatere firmwaren.

Hent et E-TUBE PROJECT fra support-websiden (<http://e-tubeproject.shimano.com>).

Se supportwebstedet for information om installation af E-TUBE PROJECT.

- Der kan ikke oprettes forbindelse til enheder under opladning.
- SM-PCE1/SM-PCE02 og SM-JC40/JC41 skal bruges til at tilslutte SHIMANO STEPS til en PC.
- Firmwaren kan ændres uden forudgående varsel.

Kontakt købsstedet, hvis nødvendigt.

## Om trådløse funktioner

### Funktioner

De nyeste funktioner kan benyttes ved at opdatere softwaren via E-TUBE PROJECT. Kontakt købsstedet for nærmere oplysninger.

### ANT forbindelse

Den trådløse enhed overfører al informationen fra hovedskærmen på cykelcomputeren.

### Bluetooth® LE forbindelse

E-TUBE PROJECT til smartphones/tablets kan anvendes ved at oprette Bluetooth LE forbindelse via en smartphone/tablet.

### Hvordan der oprettes forbindelse

For at oprette en forbindelse skal enheden, der er tilsluttet SC-E6100, SC-E7000 eller EW-EN100 være i forbindelsestilstand. Se vejledningen til enheden for information om, hvordan enheden sættes til forbindelsestilstand.

### 2,4 GHz digitalt trådløst system

Digital trådløs teknologi med 2,4 GHz frekvens, der er den samme teknologi, der anvendes til trådløs LAN.

Dog kan kraftige elektromagnetiske bølger og interferens fra følgende og steder i yderst sjældne tilfælde medføre forkerte målinger.

- Når tæt ved fjernsyn, computere, radioer og motorer/maskiner, eller når du kører i bil og tog.
- Når tæt ved jernbaneloverskæringer eller i nærheden af jernbanespor, og ved tv-senderstationer og radarbaser.
- I nærheden af andre trådløse computere eller digitalt styret lys.

### Specifikationer for det trådløse system.

Modelnr.	SC-E6100	SC-E7000	EW-EN100
Frekvensbånd	2402-2480 MHz	2402 - 2480 MHz	2402-2480 MHz
Maksimal radiofrekvensstyrke	+4 dBm	+4 dBm	+4 dBm
Firmwareversion	4.0.0	4.0.0	4.0.0

## ■ Fejlindikering på batteriets LED-lampe

Systemfejl og lignende advarsler bliver vist på batteriets lampe med forskellige lysmønstre.

Fejlindikatorstype	Forhold ved fejlvisning	Lys mønster *1	Afhjælpning
Systemfejl	Kommunikationsfejl med cykelsystemet		Kontroller, at kablet ikke er løst eller er forkert tilsluttet. Kontakt købsstedet, hvis dette ikke løser problemet.
Temperaturbeskyttelse	Hvis temperaturen overstiger det garanterede driftsområde, afbrydes batteristrømmen.		Lad batteriet ligge køligt et sted uden direkte sollys, indtil batteriets indre temperatur er faldet tilstrækkeligt. Kontakt købsstedet, hvis dette ikke løser problemet.
Fejl ved sikkerhedsgodkendelse	Bliver vist, hvis der ikke er tilsluttet en original elmotor. Bliver vist, hvis der er frakoblet et kabel.		Tilslut et batteri og en elmotor, som er originaludstyr. Kontroller kablernes tilstand. Kontakt købsstedet, hvis dette ikke løser problemet.
Opladningsfejl	Bliver vist, hvis der opstår en fejl under opladningen.		Afmonter opladeren fra batteriet, og tryk på tænd/sluk-knappen. Kontakt et cykelværksted, hvis der er fejl.
Batterifejl	Elektrisk fejl i batteriet		Tilslut opladeren til batteriet, og afmonter dernæst opladeren. Tryk på tænd/sluk-knappen, mens det kun er batteriet, som er tilsluttet. Kontakt købsstedet, hvis der bliver vist en fejl, når kun batteriet er tilsluttet.

\*1 ● : Lyser ikke ○ : Lyser ☼ : Blinker

## ■ Fejlmeddelelser på cykelcomputeren

### Advarsler

Forsvinder igen, når fejlen er udbedret.



Kode	Vis forudsætninger	Funktionsbegrænsninger, når der bliver vist en advarsel	Afhjælpning
W011	Kørehastigheden kan ikke registreres.	Maksimumhastigheden op til, hvor motoren yder trædeassistance, kan blive reduceret. (Hjælpe motoren kan anvendes indtil en hastighed af 25 km/t i det højeste gear.)	Kontroller, at hastighedsføleren er korrekt monteret. Kontakt købsstedet, hvis dette ikke løser problemet.
W013	Momentføleren er ikke korrekt initialiseret.	Motorassistancen kan være lavere end normalt.	Fjern foden fra pedalen, og tryk på batteriets tænd/sluk-knap for at tænde for strømmen igen. Kontakt købsstedet, hvis dette ikke løser problemet.
W032	Der kan være monteret en elektronisk gearskifter i stedet for en mekanisk gearskifter.	Trædeassistancen i tilstanden [WALK] kan være lavere end normalt. * Tilstanden Walk-assistancefunktion kan muligvis ikke bruges i visse regioner.	Genmonter den gearskifter, som systemet er konfigureret til at understøtte. Kontakt købsstedet, hvis dette ikke løser problemet.

Hvis en fejlmeddelelse fylder hele skærmen, skal en af nedenstående fremgangsmåder udføres for at nulstille visningen.

- Tryk på batteriets tænd/sluk-knap.
- Batteriet fjernes fra batteribeslaget.

### BEMÆRK

Kontakt købsstedet, hvis problemet ikke løses ved nulstilling af batteristrømmen, eller hvis problemet sker ofte.

<SC-E6100>

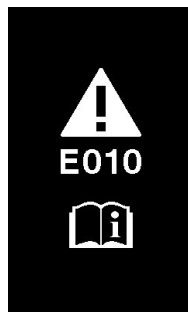

< SC-E7000 >



Kode	Vis forudsætninger	Funktionsbegrænsning, når der bliver vist en fejl	Afhjælpning
E010	Der er registreret en systemfejl.	Ingen trædeassistance under cykling.	Tryk på batteriets tænd/sluk-knap for at tænde det igen. Kontakt købsstedet, hvis dette ikke løser problemet.
E013	Der er registret en uregelmæssighed i elmotorens firmware.	Ingen trædeassistance under cykling.	Kontakt købsstedet eller en cykelhandler.
E014	Hastighedsføleren er muligvis monteret forkert.	Ingen trædeassistance under cykling.	Kontakt købsstedet eller en cykelhandler.
E020	Der er registreret en kommunikationsfejl mellem batteriet og elmotoren.	Ingen trædeassistance under cykling.	Kontroller, at kablet mellem elmotoren og batteriet er korrekt tilsluttet. Kontakt købsstedet, hvis dette ikke løser problemet.
E021	Batteriet, der er tilsluttet elmotoren, overholder systemstandarderne, men understøttes ikke.	Ingen trædeassistance under cykling.	Kontakt købsstedet eller en lokal cykelhandler for at få hjælp.
E022	Batteriet, der er tilsluttet elmotoren, overholder ikke systemstandarderne.	Ingen trædeassistance under cykling.	Kontakt købsstedet eller en lokal cykelhandler for at få hjælp.

Kode	Vis forudsætninger	Funktionsbegrænsning, når der bliver vist en fejl	Afhjælpning
E030	Den monterede skiftekomponent er anderledes end den komponent, der er konfigureret i systemet.	Ingen trædeassistance under cykling.	Kontakt købsstedet eller en lokal cykelhandler for at få hjælp.
E033	Den aktuelle firmware er ikke kompatibel med dette system.	Ingen trædeassistance under cykling.	Tilslut til E-TUBE PROJECT og opdater derefter firmwaren for alle enheder til den seneste version.
E043	En del af cykelcomputerens firmware kan være beskadiget.	Ingen trædeassistance under cykling.	Kontakt købsstedet eller en cykelhandler.

## ■ Fejlindikationer (EW-EN100)

Hvis der opstår en fejl, blinker begge LED'er på EW-EN100 hurtigt samtidigt, som vist nedenfor.

### LED-lampe indikationer

#### Indvendig side

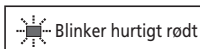

#### Udvendig side

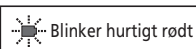

Hvis ovenstående forekommer, sluk for strømmen med det samme og kontakt derefter købsstedet eller en cykelhandler.

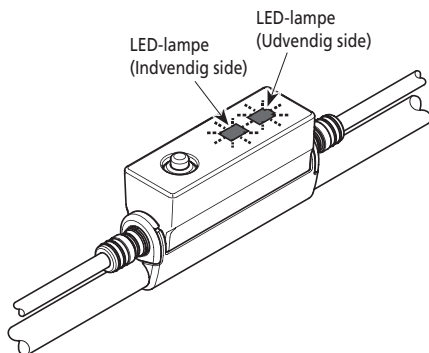

## ■ Fejlfinding

### Assistancefunktion

Symptom	Årsag / Mulighed	Afhjælpning
Der er ingen trædeassistance.	Er batteriet tilstrækkeligt opladet?	Kontroller batteriniveauet. Genoplad batteriet, hvis det næsten er fladt.
	Cykler du på lange stigninger i sommervej, eller cykler du længe med tung last? Batteriet kan være overophedet.	Sluk for systemet, vent et øjeblik, og kontroller igen.
	Elmotoren, cykelcomputeren eller kontakten til trædeassistance kan være forkert tilsluttet, eller der kan være et problem med en eller flere af dem.	Kontakt købsstedet.
	Er hastigheden for høj?	Se cykelcomputerens skærm. Der er ingen trædeassistance ved hastigheder på 25 km/t eller derover.
Der er ingen trædeassistance.	Træder du i pedalerne?	Cyklen er ikke en knallert. Du er nødt til at bruge pedalerne.
	Er assistancefunktionen indstillet til [OFF]?	Indstil assistancefunktionen til [HIGH]. Kontakt købsstedet, hvis du stadig mener, at der ikke er trædeassistance.
	Er systemet tændt?	Hvis du har udført nedenstående og stadig ikke mærker trædeassistance, skal du kontakte købsstedet. Tryk på tænd/sluk-knappen på cykelcomputeren og hold den inde i 2 sekunder, eller tryk på batteriets tænd/sluk-knap for at tænde for systemet.
Cykelrækkevidden med trædeassistance er for kort.	Cykelrækkevidden kan blive reduceret afhængigt af vejforhold, gearposition, eller om lygten er tændt eller slukket.	Kontroller batteriniveauet. Genoplad batteriet, hvis det næsten er fladt.
	Batteriegenskaberne forringes ved lave temperaturer.	Dette er ikke tegn på et problem.
	Batteriet er en forbrugsvarer. Batteriet svækkes (mister ydeevne) ved gentagen opladning og lang tids brug.	Udskift batteriet med et nyt, hvis cykelrækkevidden på en opladning er meget kort.
Pedaltrådet føles stift.	Er dæktrykket korrekt?	Oppump med en pumpe.
	Er assistancefunktionen indstillet til [OFF]?	Indstil assistancefunktionen til [HIGH]. Kontakt købsstedet, hvis du stadig mener, at der ikke er trædeassistance.
	Batteriniveauet kan være lavt.	Genoplad batteriet korrekt, og kontroller trædeassistancen igen. Kontakt købsstedet, hvis du stadig mener, at der ikke er trædeassistance.
	Har du tændt for systemet med foden placeret på pedalen?	Tænd for systemet igen uden at trykke på pedalen. Kontakt købsstedet, hvis du stadig mener, at der ikke er trædeassistance.



## Batteri

Symptom	Årsag / Mulighed	Afhjælpning
Alle 5 batteriladeindikatorer lyser konstant.	Elmotorens firmwareversion kan være forældet.	Kontakt købsstedet og kontroller firmwareversionen.
Batteriet taber hurtigt strømkapacitet.	Batteriets levetid kan være opbrugt.	Udskift batteriet med et nyt.
Batteriet kan ikke genoplades.	Er opladerens strømstik tilsluttet korrekt i stikkontakten?	Tag opladerens strømstik ud, isæt det igen, og udfør fremgangsmåden for opladning igen. Kontakt købsstedet, hvis batteriet stadig ikke kan oplades.
	Er opladerens opladerstik tilsluttet korrekt til batteriet?	Tag opladerens opladerstik ud, isæt det igen, og udfør fremgangsmåden for opladning igen. Kontakt købsstedet, hvis batteriet stadig ikke kan oplades.
	Er opladeradapteren tilsluttet korrekt til opladerstikket eller i batteriets ladetilslutning?	Tilslut opladeradapteren korrekt til opladerstikket eller i batteriets ladetilslutning, og oplad igen. Kontakt en forhandler, hvis batteriet stadig ikke kan lades op.
	Er tilslutningsterminalerne til batteriopladeren, opladeradapteren eller batteriet tilsmudset?	Rengør tilslutningsterminalerne ved at aftørre dem med en tør klud, og start forfra med at oplade. Kontakt købsstedet, hvis batteriet stadig ikke kan oplades.
Batteriet oplades ikke, når opladeren er tilsluttet.	Batteriets levetid kan være opbrugt.	Udskift batteriet med et nyt.
Batteriet og opladeren bliver varme.	Batteriets eller opladerens temperatur er muligvis uden for driftstemperaturområdet.	Stop genopladningen, vent et stykke tid, og genoplad derefter igen. Hvis batteriet er for varmt at røre ved, kan det være tegn på et problem med batteriet. Kontakt købsstedet.
Opladeren er varm.	Opladeren kan blive varm, hvis den bruges til kontinuerlig opladning af batterier.	Stop med at bruge opladeren et stykke tid.
LED-lampen på opladeren lyser ikke.	Er opladerens opladerstik tilsluttet korrekt til batteriet?	Kontroller tilslutningen for fremmedlegemer, inden opladerstikket tilsluttes igen. Kontakt købsstedet, hvis der ikke sker nogen ændring.
	Er batteriet helt opladet?	LED-lampen på batteriopladeren slukkes, hvis batteriet er helt opladet, men dette er ikke en funktionsfejl. Tag opladerens strømstik ud, isæt det igen, og udfør fremgangsmåden for opladning igen. Kontakt købsstedet, hvis LED-lampen på opladeren stadig ikke lyser.
Batteriet kan ikke afmonteres.		Kontakt købsstedet.

Symptom	Årsag / Mulighed	Afhjælpning
Batteriet kan ikke isættes.		Kontakt købsstedet.
Der lækker væske fra batteriet.		Kontakt købsstedet.
Der er en unormal lugt.		Stop straks med at bruge batteriet, og kontakt købsstedet.
Der kommer røg fra batteriet.		Stop straks med at bruge batteriet, og kontakt købsstedet.
Det udskiftede batteri fungerer ikke.	Elmotorens firmwareversion er muligvis ikke kompatibel med batteriet.	Kontakt købsstedet for at spørge om kompatibiliteten.

#### Lygter

Symptom	Årsag / Mulighed	Afhjælpning
Forlygten eller baglygten lyser ikke, når der trykkes på kontakten.	Indstillingerne for E-TUBE PROJECT kan være forkerte.	Kontakt købsstedet.

## Cykelcomputer

Symptom	Årsag / Mulighed	Afhjælpning
Skærmen på cykelcomputeren bliver ikke tændt, når du trykker på batteriets tænd/sluk-knap.	Batteriniveaueet kan være for lavt.	Genoplad batteriet, og tænd for systemet igen.
	Er der tændt for systemet?	Hold tænd/sluk-knappen inde for at tænde for systemet.
	Er batteriet i gang med at blive opladet?	Der kan ikke tændes for systemet, mens batteriet er monteret på cyklen og bliver opladet. Stop med at oplade.
	Er cykelcomputeren korrekt monteret på beslaget?	Monter cykelcomputeren rigtigt som beskrevet i "Montering/afmontering af cykelcomputer".
	Er elledningsstikket monteret korrekt?	Kontroller, om stikket på elledningen mellem motorenheden og elmotoren er frakoblet. Kontakt købsstedet, hvis du er i tvivl.
	Der kan være tilsluttet en komponent, som systemet ikke kan identificere.	Kontakt købsstedet.
Systemet starter ikke, når du trykker på cykelcomputerens tænd/sluk-knap og holder den inde i 2 sekunder.	Har cykelcomputeren været brugt ved, eller udsat for, lave temperaturer i længere tid?	Cykelcomputeren vil muligvis ikke kunne tændes, hvis den har været brugt i, eller udsat for, lave temperaturer i længere tid. Tænd den ved at trykke på tænd/sluk-knappen på batteriet. Kontakt en forhandler, hvis den stadig ikke kan tændes.
	Er cykelcomputeren korrekt monteret på beslaget?	Monter cykelcomputeren rigtigt som beskrevet i "Montering/afmontering af cykelcomputer".
Gearpositionen bliver ikke vist.	Gearpositionen bliver kun vist, når der er monteret elektronisk gearskifteenhed.	Kontroller, om elledningsstikket er koblet fra. Kontakt købsstedet, hvis du er i tvivl.
Kan bippet slås fra?		Rediger indstillingen. Se "Bip".
Kan bagbelysningen slukkes?		Rediger indstillingen. Se "Bagbelysning (kun SC-E6100)".
Indstillingsmenuen kan ikke åbnes, mens du cykler.	Produktet fungerer på den måde, at indstillingsmenuen ikke åbnes, hvis det registrerer, at der køres på cyklen. Dette er ikke tegn på et problem.	Standts cyklen, og udfør de ønskede indstillinger.

## Andet

Symptom	Årsag / Mulighed	Afhjælpning
Når der trykkes på knappen, høres 2 bip, hvorefter knappen ikke kan betjenes.	Betjeningen af knappen, der trykkes på, er inaktiveret.	Dette er ikke en funktionsfejl.
Der høres 3 bip.	Der er en fejl eller advarsel.	Dette sker, hvis der bliver vist en advarsel eller fejl på cykelcomputeren. Se afsnittet "Fejlmeddelelser på cykelcomputeren", og følg vejledningen for den relevante kode.
Når jeg bruger en elektronisk gearskiftefunktion, føles det som om, at trædeassistenten svækkes, når gearet skifter.	Det sker, fordi computerstyringen indstiller trædeassistenten til det optimale niveau.	Dette er ikke en funktionsfejl.
Det støjer efter gearskift.		Kontakt købsstedet.
Det støjer fra baghjulet ved normal cykling.	Gearskiftejusteringen er muligvis ikke udført rigtigt.	<b>Mekanisk gearskift</b> Juster kabelspændingen. Se serviceanvisningerne for gearskifteren for nærmere oplysninger. <b>Motorassisteret gearskift</b> Kontakt købsstedet.
Når du stopper cyklen, skifter gearet ikke til positionen, der er fastindstillet i starttilstanden.	Du har muligvis trådt for hårdt i pedalerne.	Hvis du træder lettere i pedalerne, skifter gearet nemmere.

**\* Nøglenummer**

Nummeret på nøglen er nødvendigt, hvis du vil købe ekstra nøgler.  
Notér nummeret i boksen nedenfor, og opbevar det et sikkert sted.

Nøglenummer